

KX-TG7100

SMS

Digitální bezdrátový telefon se záznamníkem

Model č. **KX-TG7120FX**

Panasonic

Návod k obsluze

Digitální bezdrátový telefon

Model č. **KX-TG7100FX**

KX-TG7102FX



Toto zařízení je kompatibilní se službami ID volajícího a SMS. Chcete-li používat tyto funkce, musíte si objednat příslušnou službu u svého poskytovatele služeb.

Před prvním použitím nabíjejte baterie po dobu přibližně 7 hodin.

Před použitím zařízení si přečtěte tento návod k obsluze a uschovejte jej pro budoucí použití.

(Pro Českou republiku a Slovensko)

Tento bezdrátový telefon je možné používat v souladu s Generální licencí č.:

VO-R/8/08.2005-23 (pro Českou republiku), VPR-7/2001 (pro Slovenskou republiku).

Úvod

Úvod

Děkujeme vám, že jste si zakoupili nový digitální bezdrátový telefon společnosti Panasonic.

Pro budoucí použití

Přiložte nebo uschovejte originální doklad – je důležitý při záručních opravách.

Výrobní číslo (je uvedeno na spodní straně základny)

Datum nákupu

Jméno a adresa prodejce

Chcete-li produkt používat v České republice nebo na Slovensku, změňte nastavení regionu přístroje (strana 20), aby odpovídalo vaší zemi.

Poznámka:

- V případě jakýchkoliv problémů byste měli nejdříve kontaktovat dodavatele zařízení.

Prohlášení o shodě:

- Společnost Panasonic Communications Co., Ltd. tímto prohlašuje, že toto zařízení je v souladu s klíčovými požadavky a dalšími platnými opatřeními směrnice Radio & Telecommunications Terminal Equipment (R&TTE – směrnice pro rádiové a telekomunikační stanice) 1999/5/EC. Prohlášení o shodě pro příslušné produkty Panasonic popsané v této příručce jsou k dispozici ke stažení na stránkách:

<http://www.doc.panasonic.de>

Kontakt:

Panasonic Services Europe
a Division of Panasonic Marketing Europe GmbH
Panasonic Testing Centre
Winsbergring 15, 22525 Hamburg, Germany

Váš telefon

KX-TG7100/KX-TG7120



*Vyobrazený model je KX-TG7100.

KX-TG7102

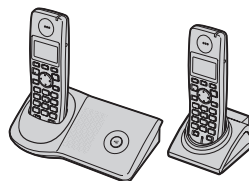

- Informace v tomto manuálu týkající se nabíječky a většího počtu mikrotelefonů se vztahují pouze na model KX-TG7102.

Poznámka:

- Mikrotelefony jsou z výroby zaregistrovány k základně. Není-li mikrotelefon zaregistrován k základně, proveďte registraci dle pokynů na straně 31.

Příprava

Informace o příslušenství	4
Důležité informace	5
Ovládací prvky	6
Displej	7
Připojení	7
Instalace/výměna baterie	8
Nabíjení baterie	9
Vypnutí a zapnutí	9
Symboly použité v tomto návodu k obsluze	10
Nastavení regionu	10
Jazyk na displeji	10
Režim volby čísla (tónový/pulzní)	10
Datum a čas	10

Uskutečňování/přijem hovorů

Hovory	12
Odpověď na hovory	13

Telefonní seznam

Telefonní seznam mikrotelefonu	14
Řetězové vytáčení	14

Nastavení mikrotelefonu

Nastavení mikrotelefonu	16
Nastavení času	18

Nastavení základny

Nastavení základny	19
Možnosti volby	20

Služba ID volajících

Použití služby ID volajících	21
Seznam volajících	21
Hlasová pošta	22

Služba SMS (Short Message Service: krátké textové zprávy)

Použití služby SMS (Short Message Service: krátké textové zprávy)	23
Zapnutí/vypnutí služby SMS	23
Ukládání nebo změny čísel střediska zpráv služby SMS	23
Odeslání zprávy	23
Přijem zprávy	24
Nastavení služby SMS	25

Funkce záznamníku (pouze u modelu KX-TG7120)

Záznamník	26
Zapnutí a vypnutí záznamníku	26
Uvítací zpráva	26
Poslech zpráv	27
Přímé příkazy mikrotelefonu	27
Dálkové ovládání	28
Nastavení záznamníku	29

Provoz několika jednotek

Provoz přídavných sluchátek	31
Registrace mikrotelefonu k základně	31
Režim interkom mezi dvěma mikrotelefony	32
Přesměrování hovorů mezi mikrotelefony	32
Konferenční hovory	33
Kopírování položek telefonního seznamu	33

Užitečné informace

Zadávání znaků	34
Chybové zprávy	37
Řešení potíží	37
Technické údaje	41
Podmínky používání (pouze pro Českou republiku)	42
Prohlášení o shodě (platí pro Českou republiku a Slovensko)	43

Rejstřík

Rejstřík	45
--------------------	----

Příprava

Informace o příslušenství

Dodávané příslušenství

Č.	Položky příslušenství	Množství	
		KX-TG7100 KX-TG7120	KX-TG7102
①	Síťový adaptér pro základnu (Položka č. PQLV207CE)	1	1
②	Telefonní kabel	1	1
③	Nabíjecí baterie typu AAA (R03) (Číslo dílu HHR-55AAAB nebo HHR-4EPT)	2	4
④	Kryt na mikrotelefon ^{*1}	1	2
⑤	Nabíječka (Součást č. PQLV30045)	—	1
⑥	Síťový adaptér k nabíječce (Součást č. PQLV209CE)	—	1

*1 Kryt se dodává připevněný k mikrotelefonu.

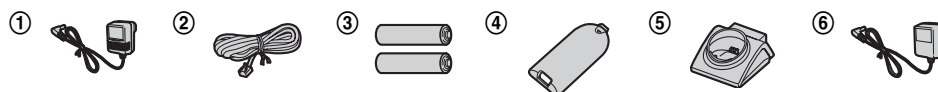

Další vyměnitelné příslušenství

Informace o prodeji získáte u nejbližšího prodejce značky Panasonic.

Č.	Model č.	Popis
①	KX-TGA711FX	Přídavné digitální sluchátko DECT
②	KX-TCA717EX	Adaptér pro montáž na stěnu
③	KX-TCA718EX	Spona na opasek
④	KX-A272	Opakovač DECT



Poznámka:

- Při výměně baterií použijte pouze 2 nabíjecí baterie typu Nickel-Metal Hydride (Ni-MH) velikosti AAA (R03) s kapacitou až 750 mAh. Doporučujeme použití nabíjecích baterií značky Panasonic (č. modelu P03P).
- Neneseme žádnou odpovědnost za jakékoliv poškození zařízení ani za pokles jeho výkonu v důsledku použití nabíjecích baterií jiných než Panasonic.

Důležité informace

Obecné informace

- Používejte pouze síťový adaptér dodávaný s tímto produktem (informace viz strana 4).
- Síťový adaptér nezapojujte do jiné než standardní zásuvky s napájením 220–240 V.
- Z tohoto přístroje nebude možné telefonovat v následujících případech:
 - baterie přenosného mikrotelefonu potřebuje dobít nebo není v pořádku,
 - došlo k výpadku napájení.
- Nedemontujte základnu, nabíječku ani mikrotelefon (s výjimkou výměny baterií).
- Toto zařízení by se nemělo používat v blízkosti záchranných lékařských přístrojů a neměly by ho používat osoby s kardiostimulátorem.
- Dbejte také na to, aby do zařízení nezapadly žádné předměty a aby se do něj nevyllila tekutina. Tento přístroj nevystavujte nadměrnému kouři, prachu, mechanickým otřesům ani nárazům.

Prostředí

- Nepoužívejte tento produkt v blízkosti vody.
- Neponechávejte tento produkt v blízkosti zdrojů tepla, například topných těles, sporáků atd. Umíst'ujte jej v místnostech s teplotou v rozmezí 5 °C až 40 °C.
- Jako hlavní připojovací zařízení je použit síťový adaptér. Poblíž zařízení musí být umístěna snadno přístupná zásuvka.

Výstraha:

- Abyste zamezili nebezpečí úrazu elektrickým proudem, nevystavujte zařízení dešti ani vlhkosti.
- Zařízení odpojte od zásuvky napájení, pokud z něj vychází kouř, neobvyklý zápach nebo pokud vydává neobvyklé zvuky. Mohlo by dojít k požáru nebo úrazu elektrickým proudem. Ověřte, že se ze zařízení již nekouří, a kontaktujte autorizované servisní středisko.

Upozornění týkající se baterie

- Doporučujeme používat baterie uvedené na straně 4. **Používejte pouze nabíjecí baterie.**

- Nekombinujte staré baterie s novými.
- Nevhazujte baterie do ohně, mohly by explodovat. Při likvidaci baterií dodržujte místní předpisy pro likvidaci odpadu.
- Baterii neotevírejte a nepoškozujte. Elektrolyt, který se z baterie uvolňuje, je korozivní a může způsobit popáleniny nebo poranění očí či pokožky. Elektrolyt může být v případě požití toxický.
- Při manipulaci s bateriemi buďte opatrní. Baterie nesmí přijít do styku s vodivými materiály, jako jsou prsteny, náramky nebo klíče – vzniklý zkrat by mohl vést k přehřátí baterie nebo vodivých materiálů a následně způsobit popáleniny.
- Baterie je třeba nabíjet v souladu s informacemi uvedenými v tomto návodu k obsluze.
- K nabíjení baterií používejte pouze dodanou základnu nebo nabíječku. Základnu nebo nabíječku neupravujte. Pokud se těmito pokyny nebudete řídit, baterie se mohou zdeformovat nebo může dojít k explozi.

Informace pro uživatele k likvidaci elektrických a elektronických zařízení (domácnosti)



Tento symbol na produktech anebo v průvodních dokumentech znamená, že použité elektrické a elektronické výrobky nesmí být přidány do běžného komunálního odpadu. Ke správné likvidaci, obnově a recyklaci doručte tyto výrobky na určená sběrná místa, kde budou přijata zdarma. Alternativně v některých zemích můžete vrátit své výrobky místnímu prodejci při koupi ekvivalentního nového produktu. Správnou likvidací tohoto produktu pomůžete zachovat cenné přírodní zdroje a napomáháte prevenci potenciálních negativních dopadů na

Příprava

životní prostředí a lidské zdraví, což by mohly být důsledky nesprávné likvidace odpadů. Další podrobnosti si vyžádejte od místního úřadu nebo nejbližšího sběrného místa.

Při nesprávné likvidaci tohoto druhu odpadu mohou být v souladu s národními předpisy uděleny pokuty.

Pro podnikové uživatele v zemích Evropské unie

Chcete-li likvidovat elektrická a elektronická zařízení, vyžádejte si potřebné informace od svého prodejce nebo dodavatele.

Informace k likvidaci v ostatních zemích mimo Evropskou unii

Tento symbol je platný jen v Evropské unii. Chcete-li tento výrobek zlikvidovat, vyžádejte si potřebné informace o správném způsobu likvidace od místních úřadů nebo od svého prodejce.

Ovládací prvky

Mikrotelefon

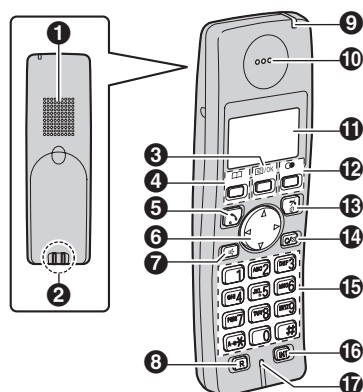

- ❶ Reproduktor
- ❷ Kontakty nabíjení
- ❸ [☰/OK] (Menu/OK)
- ❹ [☎] (Telefonní seznam)
- ❺ [☎] (Hovor)
- ❻ Navigační tlačítko ([▲]/[▼]/[▶]/[◀])
- ❼ [☎] (Hlasitý telefon)
- ❽ [R] (Zpětný dotaz/Flash)
- ❾ Indikátor nabíjení/Indikátor vyzvánění/
Indikátor zpráv
- ❿ Reproduktor sluchátka
- ⓫ Displej
- ⓬ [☎] (Opakovaná volba čísla/Pauza)
- ⓭ [☎] (Vypnout/Zapnout)
- ⓮ [C/☒] (Smazat/Ztlumení)
- ⓯ Klávesnice pro zadávání čísel / znaků
- ⓰ [INT] (Interkom)
- ⓱ Mikrofon

Příprava

Základna (KX-TG7100/KX-TG7102)

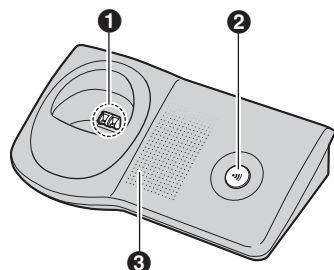

- 1 Kontakty nabíjení
- 2 [🔊] (Lokátor)
- 3 Vyzvánění

Základna (KX-TG7120)

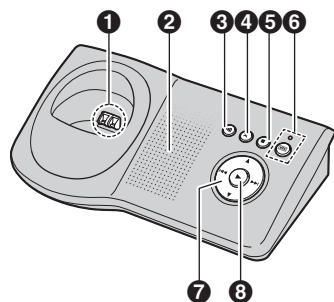

- 1 Kontakty nabíjení
- 2 Reproduktor
- 3 [🔊] (Lokátor)
- 4 [X] (Mazání)
- 5 [■] (Zastavit)
- 6 Indikátor vzkazů/
[📧] (Záznámnik zap./vyp.)
- 7 Tlačítka navigátoru: [▲]/[▼]/[◀]/[▶]
- 8 [▶] (Přehrát)/Indikátor zpráv

Displej

Ikony displeje

Ikona displeje	Význam
📶	V dosahu základny <ul style="list-style-type: none"> • Pokud bliká: Mikrotelefon se přihlašuje k základně. (mimo dosah základny, mikrotelefon není k žádné základně zaregistrován, základna je vypnutá)
📶	Mikrotelefon se přihlašuje k základně. (interkom, vyvolávání, změna nastavení základny atd.)
📞	Mikrotelefon přijímá příchozí hovor.
📧	Záznámnik je zapnutý.*1 (strana 26)
🔋	Intenzita nabití baterie
[2]	Číslo mikrotelefonu (Nastavení pohotovostního displeje, strana 16)
✉	Byla přijata nová zpráva SMS*2 (strana 24)
[Obsazeno]	<ul style="list-style-type: none"> • Linku používá jiný mikrotelefon. • Záznámnik právě používá jiný mikrotelefon nebo základna.*1

*1 Pouze u KX-TG7120

*2 Pouze pro uživatele funkce SMS

Připojení

Základna

Při připojení síťového adaptéru zazní krátký signál.

Příprava

Pokud signál neuslyšíte, zkontrolujte zapojení.

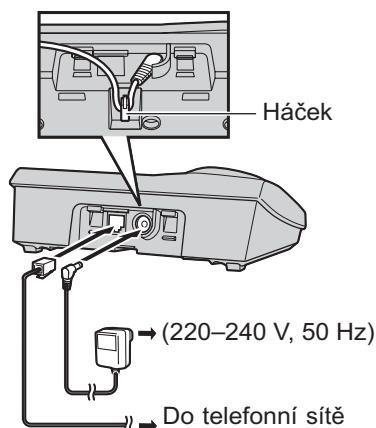

Používejte pouze dodávaný síťový adaptér a telefonní kabel.

Nabíječka (pouze u KX-TG7102)

Připojte síťový adaptér k nabíječce a ved'te kabel podle obrázku. Nabíječku lze upevnit na zeď.

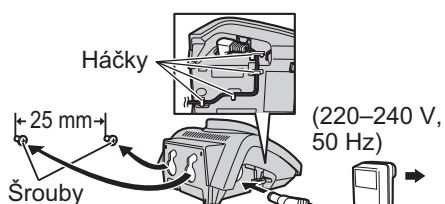

Používejte pouze dodaný síťový adaptér.

Poznámka:

- Telefonní kabely nikdy nepřipojujete během bouřky.
- Síťový adaptér musí být vždy zapojen. (Při používání je adaptér obvykle teplý.)
- Síťový adaptér musí být připojen do zásuvky na stěně nebo v podlaze. Nezapojíte síťový adaptér do stropní zásuvky, protože by hmotností adaptéru mohlo dojít k odpojení.

Umístění

- Abyste dosáhli maximální vzdálenosti a co nejnižší hladiny šumu, umístěte základnu následujícím způsobem:
 - v dostatečné vzdálenosti od elektrických přístrojů například: televizorů, rozhlasových přijímačů, počítačů nebo jiných telefonů,
 - na vhodném, přiměřeně vysokém a přístupném místě.

Instalace/výměna baterie

Důležité:

- Používejte pouze přiložené nabíjecí baterie uvedené v části strana 4, 5.
 - Při výměně baterií doporučujeme použít nabíjecí baterie Panasonic uvedené v části strana 4, 5.
- 1 Jemně stiskněte západku na mikrotefonu a posuňte ji ve směru šipky.
 - Při výměně baterií vyjměte staré baterie pozitivním (+) koncem napřed.

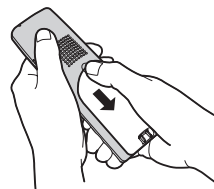

- 2 Nejprve vložte stranu baterie označenou znaménkem mínus (-). Zavřete kryt mikrotefonu.

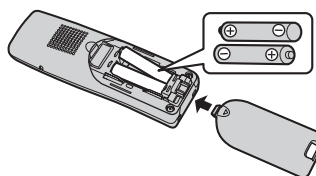

Příprava

Nabíjení baterie

Před prvním použitím vložte mikrotelefon do základny nebo nabíječky na zhruba 7 hodin.

Při nabíjení vypadá ikona baterie takto:



Jakmile je baterie plně nabitá, ikona  zůstane na displeji.

- Při vložení mikrotelefonu do základny nebo nabíječky se rozsvítí indikátor nabíjení.

Základna ^{*1}

Nabíječka ^{*2}

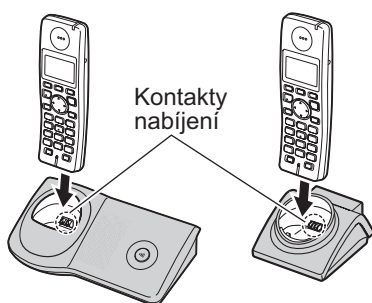



*1 Vyobrazený model je KX-TG7100.

*2 Pouze u KX-TG7102

Poznámka:

- Při nabíjení je mikrotelefon obvykle teplý.
- Pokud chcete použít zařízení ihned, nabíjejte baterie po dobu alespoň 15 minut.
- Kontakty nabíjení mikrotelefonu, základny a nabíječky vyčistěte jednou měsíčně měkkým suchým hadříkem. Zajistíte tím správné dobíjení baterií. Čištění provádějte častěji, pokud je základna vystavena mastnotě, prachu nebo vysoké vlhkosti.

Intenzita nabití baterie

Ikona baterie	Intenzita nabití baterie
	Vysoká
	Střední

Ikona baterie	Intenzita nabití baterie
	Nízká Jestliže bliká: Baterii je třeba nabít.

Baterie Ni-MH (dodané baterie) Panasonic

Operace	Doba provozu
Při nepřetržitém používání	Maximálně 17 hodin
V nepřetržitém pohotovostním režimu	Maximálně 180 hodin

Poznámka:

- Pokud baterie při prvním nabíjení nedosáhnou plné kapacity, nejedná se o vadu. Baterie dosáhnou maximálního výkonu po několika úplných cyklech nabití/vybití (použití).
- Skutečný výkon baterie závisí na frekvenci používání (hovorů) a nepoužívání (pohotovostní režim) mikrotelefonu.
- Doba provozu baterie může být za určitou dobu kratší v závislosti na podmínkách využití a okolní teplotě.
- Když je nabíjení mikrotelefonu dokončeno, lze jej ponechat v základně nebo nabíječce. Baterie se nepoškodí.
- Po výměně baterií se nemusí zobrazit správný údaj o intenzitě jejich nabití. V takovém případě vložte mikrotelefon do základny nebo nabíječky na zhruba 7 hodin.

Vypnutí a zapnutí

Zapnutí





Na zhruba jednu sekundu stiskněte tlačítko .

Vypnutí

Na zhruba dvě sekundy stiskněte tlačítko .

Příprava

Symbole použité v tomto návodu k obsluze

Symbol	Význam
	Stiskněte tlačítko  .
→	Přejděte k další činnosti.
" "	Vyberte slova v uvozovkách zobrazená na displeji (například "Nast. sluchátka") stisknutím tlačítka  nebo  .















Nastavení regionu

Můžete nastavit přístroj tak, aby se používala nastavení, která odpovídají vaší zemi (strana 20). Podle toho se změní příslušná nastavení jazyka a další nastavení.



Jazyk na displeji







Je dostupných 16 jazyků na displeji.

Můžete zvolit "Deutsch", "English", "Magyar", "Polski", "slovensky", "Čeština", "Hrvatski", "Slovenscina", "Eesti", "LIETUVIŠKAI", "Latviešu", "Română", "БЪЛГАРСКИ", "Srpski", "МАКЕДОНСКИ", nebo "Shqiptar".

- 
- Stisknutím tlačítka  nebo  vyberte "Nast. sluchátka". → 
- Stisknutím tlačítka  nebo  vyberte "Nast. displeje". → 
- Stisknutím tlačítka  nebo  vyberte "vybrat jazyk". → 
- Stisknutím tlačítka  nebo  vyberte požadovaný jazyk. →  → 

Poznámka:

- Pokud jste vybrali jazyk, který neznáte, stiskněte tlačítko , stiskněte tlačítko , stiskněte tlačítko , stiskněte















třikrát tlačítko  stiskněte dvakrát tlačítko , stiskněte tlačítko , stiskněte tlačítko , stiskněte tlačítko , vyberte požadovaný jazyk, stiskněte  a nakonec stiskněte tlačítko .

Režim volby čísla (tónový/pulzní)























Změna režimu volby čísla v závislosti na telefonní lince.

"Tónová": Tuto možnost vyberte, pokud používáte tónovou volbu.

"Pulsní": Tuto možnost vyberte, pokud používáte pulzní volbu.

- 
- Stisknutím tlačítka  nebo  vyberte "Nastavení báze". → 
- Stisknutím tlačítka  nebo  vyberte "Možnosti volby". → 
- Stisknutím tlačítka  nebo  vyberte "Typ volby". → 
- Stisknutím tlačítka  nebo  vyberte požadované nastavení. →  → 

Datum a čas

- 
- Stisknutím tlačítka  nebo  vyberte "Nast. sluchátka". → 
- Stisknutím tlačítka  nebo  vyberte "Nastavení času". →  → Stisknutím tlačítka  nebo  vyberte "Nast. Data/Času". → 
- Zadejte aktuální den, měsíc a rok.
Příklad: 17. května 2006

- Zadejte aktuální hodinu a minutu.
Příklad: 3:30 PM (odpoledne)
 → Opakovaně stiskněte tlačítko , dokud se neobjeví položka "03:30 PM".
-  → 



Příprava

Poznámka:

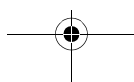
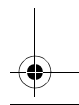
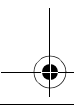
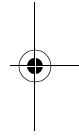
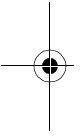
- Chcete-li opravit číslici, stisknutím položky [◀] nebo [▶] posuňte kurzor a proveďte opravu.
- Po selhání napájení možná bude nastaveno nesprávné datum a čas. V takovém případě nastavení data a času opravte.



Uskutečňování/příjem hovorů

Hovory

- 1 Zvedněte mikrotelefon a zvolte telefonní číslo.
 - Potřebujete-li číslo opravit, stiskněte tlačítko **[C/☒]** a zadejte správné číslo.
- 2 **[↶]**
- 3 Po skončení hovoru stiskněte tlačítko **[↶⊙]** nebo vložte mikrotelefon do základny či nabíječky.

Hlasitý telefon

- 1 Chcete-li hlasitý telefon zapnout během hovoru, stiskněte tlačítko **[☒]**.
 - Hovořte střídavě s volajícím.
- 2 Až ukončíte hovor, stiskněte tlačítko **[↶⊙]**.

Poznámka:

- Pro dosažení optimálního výkonu používejte hlasitý telefon v tichém prostředí.
- Chcete-li znovu aktivovat reproduktor sluchátka, stiskněte tlačítko **[↶]**.

Upravení hlasitosti mikrotelefonu nebo reproduktoru

Během volání stiskněte tlačítko **[▲]** nebo **[▼]**.

Funkce opakované volby posledního čísla

Dříve volaná telefonní čísla (každé o délce maximálně 24 číslic) lze znovu vytočit.

Volání pomocí seznamu opakované volby

Posledních 10 volaných telefonních čísel je uloženo v seznamu opakované volby.

- 1 **[☉]**
- 2 Požadované číslo vyberete opakovaným stiskem **[▲]** nebo **[▼]**.
- 3 **[↶]** / **[☒]**

Vymazání čísel v seznamu opakované volby

- 1 **[☉]**
- 2 Požadované číslo vyberete stisknutím tlačítka **[▲]** nebo **[▼]**. → **[▶]**
- 3 "Vymazat" → **[▶]**
- 4 "Ano" → **[▶]** → **[↶⊙]**

Další funkce

Ztlumení

Pokud je zapnuto ztlumení, uslyšíte druhého účastníka, avšak druhý účastník neuslyší vás. Chcete-li zapnout ztlumení, stiskněte tlačítko **[C/☒]**.

- Oboustranný hovor obnovíte opětovným stisknutím tlačítka **[C/☒]**.

Tlačítko R (k použití funkce Zpětný dotaz/FLASH)

Tlačítko **[R]** zajišťuje přístup k volitelným telefonním službám. Podrobné informace získáte u poskytovatele služeb.

Poznámka:

- Pokud je zařízení připojeno k systému PBX (pobočková telefonní ústředna), můžete stisknutím tlačítka **[R]** získat přístup k některým funkcím hostitelské ústředny PBX, jako je například přenos hovoru z externího telefonu. Podrobné informace získáte u dodavatele pobočkové ústředny.
- Čas zpětného volání/Flash lze změnit (strana 19).

Tlačítko Pauza (pro uživatele ústředny PBX nebo služby pro meziměstská volání)

Při realizaci hovorů prostřednictvím ústředny PBX nebo služby pro meziměstská volání je někdy vyžadována pauza.

Příklad: Pokud před ruční volbou odchozího hovoru musíte zvolit číslo **[0]**, použijete pravděpodobně po volbě čísla **[0]** pauzu, a to až do doby, než uslyšíte oznamovací tón.

- 1 **[0]** → **[☉]**
- 2 Zvolte telefonní číslo. → **[↶]** / **[☒]**

Poznámka:

- Při každém stisknutí tlačítka **[☉]** je vložena 3 sekundová pauza. Chcete-li vložit delší pauzy, stiskněte tlačítko opakovaně.

Dočasná volba tónů (pro pulzní volbu)

Pokud potřebujete získat přístup ke službám tónové volby (například k telefonním bankovním

Uskutečňování/přijem hovorů

službám), můžete režim volby čísla dočasně přepnout na tónový.

- 1 Zvolte číslo.
- 2 Pokud budete vyzváni k zadání kódu nebo čísla PIN, stiskněte tlačítko [*****] a potom příslušná tlačítka na klávesnici.

Poznámka:

- Režim volby čísla se při zavěšení vrátí k pulznímu režimu.

Odpověď na hovory

- 1 Jakmile přístroj zazvoní, zvedněte mikrotelefon a stiskněte tlačítko [**☞**] nebo [**☞**].
 - Hovor můžete přijmout také stisknutím libovolné klávesy: [**0**] až [**9**], [*****], [**#**] nebo [**INT**]. (**Přijem hovoru libovolným tlačítkem**)
- 2 Po skončení hovoru stiskněte tlačítko [**☒**] nebo vložte mikrotelefon do základny či nabíječky.

Funkce automatického příjmu

Hovory můžete přijímat tak, že zvednete mikrotelefon ze základny nebo nabíječky. Není nutné stisknout tlačítko [**☞**]. Informace o zapnutí této funkce uvádí strana 16.

Úprava hlasitosti vyzvánění mikrotelefonu při příjmu volání

Stiskněte tlačítko [**▲**] nebo [**▼**].

Vyhledávání mikrotelefonu

Pokud jste mikrotelefon někde založili, můžete jej pomocí této funkce najít.

- 1 Stiskněte tlačítko [**☎**] na základně.
- 2 Vyhledávání ukončíte stisknutím tlačítka [**☎**] na základně nebo tlačítka [**☒**] na mikrotelefonu.

Telefonní seznam

Telefonní seznam mikrotelefonu

Telefonní seznam mikrotelefonu umožňuje volání bez nutnosti ručního vytáčení. Do telefonního seznamu mikrotelefonu lze přidat 50 jmen a telefonních čísel.

Přidávání položek do telefonního seznamu mikrotelefonu

- 1 [] → []/OK
- 2 "Nový záznam" → [▶]
- 3 Zadejte jméno (maximálně 16 znaků; strana 34). → []/OK
- 4 Zadejte telefonní číslo volaného nebo volajícího (maximálně 24 číslic). → []/OK
- 5 "Uložit" → [▶] → [☒]

Poznámka:

- Variace kroku 1:
[]/OK → Stisknutím tlačítka [▲] nebo [▼] vyberte "Nast. seznamu". → [▶]

Vyhledání a zavolání položky v telefonním seznamu mikrotelefonu

Položky v telefonním seznamu lze vyhledávat podle prvního znaku nebo procházením všech položek v seznamu mikrotelefonu. Po nalezení požadované položky stisknete tlačítko [↶].

Procházení všemi položkami

- 1 []
- 2 Požadovanou položku zobrazíte stisknutím tlačítka [▲] nebo [▼].

Vyhledávání podle prvního znaku (indexové hledání)

- 1 []
- 2 Stisknete tlačítko klávesnice ([0] až [9]), které obsahuje hledaný znak (strana 34).
 - Opakovaným stisknutím stejného tlačítka klávesnice zobrazíte první položku, která odpovídá jednotlivým písmenům na tomto tlačítku.

- Pokud pro vybrané písmeno není k dispozici žádná položka, zobrazí se následující položka.
- Změna režimu zadávání znaků:
[☐] → Vyberte režim zadávání znaků.
→ [▶]

- 3 Stisknutím tlačítka [▲] nebo [▼] můžete procházet seznamem podle potřeby.

Úprava položek v telefonním seznamu mikrotelefonu

Změna jména, telefonního čísla

- 1 Vyhleďte požadovanou položku (strana 14). → []/OK
- 2 "Editovat" → [▶]
- 3 Chcete-li, upravte jméno (maximálně 16 znaků; strana 34). → []/OK
- 4 V případě potřeby upravte telefonní číslo (maximálně 24 číslic). → []/OK
- 5 "Uložit" → [▶] → [☒]

Mazání položek z telefonního seznamu mikrotelefonu

Mazání položky

- 1 Vyhleďte požadovanou položku (strana 14). → []/OK
- 2 "Vymazat" → [▶]
- 3 "Ano" → [▶] → [☒]

Mazání všech položek

- 1 [] → []/OK
- 2 "Vymazat vše" → [▶]
- 3 "Ano" → [▶]
- 4 "Ano" → [▶] → [☒]

Řetězové vytáčení

Tato funkce umožňuje vytáčet telefonní čísla v telefonním seznamu mikrotelefonu během jiného hovoru. Tuto funkci lze použít například k volbě přístupového čísla volací karty nebo kódu PIN bankovního účtu, které jste uložili do



Telefonní seznam

telefonního seznamu mikrotelefonu, bez ručního vytáčení.

- 1** Během hovoru stiskněte tlačítko [□].
- 2** Požadovanou položku zobrazíte stisknutím tlačítka [▲] nebo [▼].
 - Hledání podle prvního znaku (indexové hledání): strana 14.
- 3** Stisknutím tlačítka [▶] číslo vytočte.

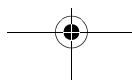
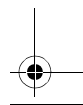
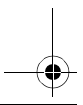
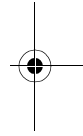
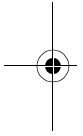

Nastavení mikrotelefonu

Nastavení mikrotelefonu

- Při úpravách mikrotelefonu je aktuální položka nebo nastavení označeno ►.

Přizpůsobení mikrotelefonu:

- 1 [≡/OK]
- 2 Stisknutím tlačítka [▲] nebo [▼] vyberte "Nast. sluchátka". → [►]
- 3 Stisknutím tlačítka [▲] nebo [▼] vyberte požadovanou položku z nabídky nastavení mikrotelefonu. → [►]
- 4 Stisknutím tlačítka [▲] nebo [▼] vyberte požadovanou položku z podnabídky. → [►]
- 5 Stisknutím tlačítka [▲] nebo [▼] vyberte požadované nastavení a poté stiskněte tlačítko [►] nebo postupuje podle návodu ve sloupci funkce.
 - Operaci ukončíte stisknutím tlačítka [✕⊙].

Nabídka nastavení mikrotelefonu	Podnabídka	Funkce (výchozí nastavení)
Nastavení Času	Nast. Data/Času	Datum a čas: strana 10
	Budík	Nastavení alarmu: strana 18
Nast. zvonění	Hlasitost vyzv.	Hlasitost vyzvánění mikrotelefonu (<i>maximální</i>) ^{*1}
	Ext. zvonění	Vyzvánění pro příchozí volání ("Zvonění 1") ^{*2}
	Int. zvonění	Vyzvánění pro volání přes interkom ("Zvonění 3") ^{*3}
Nast. displeje	Pohotovostní	Displej pohotovostního režimu ("vyp.") ^{*4}
	Vybrat jazyk	Jazyk textu na displeji ("English") ^{*5} : strana 10
	Kontrast	Kontrast displeje (Úroveň 3)
Registrace	Registr. sluch.	strana 31
Další volby	Indik. Nové zp.	Upozornění na novou zprávu ("vyp.") ^{*6}
	Tóny kláves	Zapnutí a vypnutí tónů tlačítek ("zap.")
	Autom. Hovor	Zapnutí a vypnutí automatického příjmu ("vyp.") ^{*7}

Nastavení mikrotelefonu

- *1 Je-li vypnuto vyzvánění, mikrotelefon zazvoní:
- při minimální hlasitosti alarmu,
 - při minimální hlasitosti volání v režimu interkom,
 - při maximální hlasitosti pro paging.
- *2 Pokud vyberete některý z melodických typů vyzvánění, bude vyzvánění několik sekund pokračovat, i když volající zavěsí dříve, než hovor přijmete. Při příjmu hovoru se může ozývat oznamovací tón nebo žádný tón.
Melodie přednastavené v tomto výrobku jsou používány se svolením společnosti © 2004 M-ZoNE Co., Ltd.
- *3 Melodie přednastavené v tomto výrobku jsou používány se svolením společnosti © 2004 M-ZoNE Co., Ltd.
- *4 Je-li vybráno **“vyp.”**, zobrazí se pouze aktuální datum a čas.
Je-li vybráno **“Číslo sluchátka”** a aktuální číslo mikrotelefonu je 2, zobrazí se **“[2]”**.
- *5 Vyberete-li při změně nastavení regionu (strana 20) následující kódy, bude výchozí jazyk následující:
- “CZ”=“čeština”
 - “SK”=“slovensky”
- *6 Tato funkce vás upozorní na nahrání nových zpráv:
- SMS (strana 23),
 - Záznamník (pouze u modelu KX-TG7120; strana 26)
- Indikátor zpráv na mikrotelefonu bude blikat, dokud si nepřečtete nebo neposlechnete všechny nové zprávy.
Se zapnutou funkcí upozornění na zprávy se provozní doba baterií zkracuje (strana 9).
- *7 Funkce automatického příjmu umožňuje přijímat volání pouhým zvednutím mikrotelefonu ze základny nebo nabíječky. Není nutné stisknout tlačítko **[↶]**.

Nastavení mikrotefonu

Nastavení času

Alarm

Signalizace se ve stanovenou dobu zapne na 3 minuty, a to buď pouze jedenkrát, nebo denně. Datum a čas je třeba nastavit předem (strana 10).

- 1 **[☰/OK]** → "Nast. sluchátka" → **[▶]**
- 2 "Nastavení Času" → **[▶]**
- 3 "Budík" → Stiskněte dvakrát tlačítko **[▶]**.
- 4 Vyberte režim alarmu. → **[▶]**

Vyp.	Vypne alarm. Znovu stiskněte tlačítko [▶] a potom dokončete nastavení stisknutím [✕⊙] .
Jednou	Alarm se spustí jednou ve stanovenou dobu. Zadejte požadovaný den a měsíc.
Opakovat denně	Alarm se spustí jednou za den ve stanovenou dobu.

- 5 Zadejte požadovanou hodinu a minutu. → **[☰/OK]**
- 6 Vyberte požadované vyzvánění. → **[▶]**
- 7 "Uložit" → **[▶]** → **[✕⊙]**

Poznámka:

- Chcete-li alarm ukončit, stiskněte libovolné tlačítko na klávesnici.
- V hovorovém režimu nebo v režimu interkom se alarm nespustí, dokud hovor neskončí.
- Pokud vyberete možnost "Jednou", nastavení se po spuštění alarmu změní na "Vyp."

Nastavení základny

Nastavení základny

- K přizpůsobení základny použijte mikrotelefon.
- Při úpravách základny je aktuální položka nebo nastavení označeno ▶.

Přizpůsobení základny:

- 1 [≡/OK]
 - 2 Stisknutím tlačítka [▲] nebo [▼] vyberte "Nastavení báze". → [▶]
 - 3 Stisknutím tlačítka [▲] nebo [▼] vyberte požadovanou položku z nabídky nastavení základny. → [▶]
 - 4 Stisknutím tlačítka [▲] nebo [▼] vyberte požadovanou položku z podnabídky. → [▶]
 - 5 Stisknutím tlačítka [▲] nebo [▼] vyberte požadované nastavení a poté stiskněte tlačítko [▶], nebo postupuje podle návodu ve sloupci „Funkce“.
- Operaci ukončíte stisknutím tlačítka [↻⊙].

Nabídka nastavení základny	Podnabídka	Funkce (výchozí nastavení)
Hlasitost vyzv.	—	Hlasitost vyzvánění základny (<i>střední</i>)
Možnosti volby	Typ volby	("Tónová"): strana 10
	Opakování volby	Změna času zpětného volání*1 ("600 ms."*2).
	Omezení volání	strana 20
Další volby	PIN Báze	Změna kódu PIN základny ("0000").*3 – Zadejte aktuální čtyřmístný kód PIN základny. → Zadejte nový čtyřmístný PIN základny. → [≡/OK]
	Režim Repeateru	("Vyp."): strana 32
	Země	Změna nastavení regionu v přístroji ("EG"): strana 20

*1 V případě potřeby změňte čas zpětného volání (FLASH) v závislosti na požadavcích vašeho poskytovatele služeb nebo pobočkové ústředny.

*2 Vyberete-li při změně nastavení regionu (strana 20) následující kódy, bude výchozí nastavení následující:

"CZ"="100 ms."

"SK"="100 ms."



*3 Jestliže kód PIN změníte, poznamenejte si nový kód. Kód PIN nelze v zařízení zjistit. Pokud kód PIN zapomenete, obraťte se na nejbližší servisní středisko Panasonic.

Nastavení základny



Možnosti volby

Nastavení omezení hovorů



U vybraných mikrotelefonů můžete omezit volbu určitých čísel. Můžete omezit až 6 telefonních čísel a můžete vybrat mikrotelefony, které mají být omezeny. Uložení směrových čísel zabrání omezeným mikrotelefonům vytočit jakékoli číslo v rámci oblasti.

- 1 **[/OK]** → "Nastavení báze" → **[▶]**
- 2 "Možnosti volby" → **[▶]**
- 3 "Omezení volání" → **[▶]**
- 4 Zadejte kód PIN základny (výchozí: "0000").
- 5 Nastavením, tj. stisknutím čísla požadovaného mikrotelefonu, určete, které mikrotelefony budou omezeny.
 - Zobrazí se všechna registrovaná čísla mikrotelefonu.
 - Blikající čísla označují, že je u příslušného mikrotelefonu zapnuto omezení hovorů.
 - Omezení hovorů pro mikrotelefon vypnete opakovaným stisknutím příslušného čísla. Číslo přestane blikat.
- 6 **[/OK]**
- 7 Vyberte umístění paměti. → **[▶]**
- 8 Zadejte telefonní nebo směrové číslo, které chcete omezit (maximálně 8 číslic). → **[/OK]** → **[*0]**
 - Chcete-li vymazat omezené číslo, stiskněte tlačítko **[C/⌫]**.

Změna nastavení regionu v přístroji/resetování základny

- 1 **[/OK]** → "Nastavení báze" → **[▶]**
- 2 "Další volby" → **[▶]**
- 3 "Země" → **[▶]**
- 4 Vyberte požadovanou zemi. → **[▶]**
 - "EG"=země kromě České republiky a Slovenska
 - "CZ"=Česká republika
 - "SK"=Slovensko
- 5 "Ano" → **[/OK]** → **[*0]**

Poznámka:

- Následující položky budou odstraněny nebo bude obnoveno jejich výchozí nastavení:
 - Nastavení uvedená na straně 19, 25, 29,
 - Všechny zprávy SMS,
 - Seznam volajících
- Následující položky zůstanou zachovány:
 - Datum a čas
 - Režim opakováče,
 - Nahrávání včetně uvítací zprávy a zprávy volajícího (pouze u modelu KX-TG7120)
- Pokud jste vybrali požadovanou zemi v kroku 4, následující výchozí nastavení se změní na výchozí nastavení dané země:
 - Sřředisko zpráv 1 a 2 (strana 25),
 - Čas zpětného volání/Flash (strana 19),
 - Jazyk (strana 16),
 - Služba SMS zapnutá/vypnutá (strana 25),
 - Jazyk použitý pro sdělení záznamníku (pouze u modelu KX-TG7120)
- Po změně nastavení regionu nebo opakovaném nastavení základny na mikrotelefonu okamžitě začne blikat . Toto chování je normální. Mikrotelefon lze používat, jakmile na displeji přestane blikat .

Použití služby ID volajících

Důležité:

- Toto zařízení je kompatibilní se službou ID volajících. Chcete-li používat funkce služby ID volajících (například zobrazování telefonních čísel volajících), musíte se přihlásit k odběru této služby. Podrobné informace získáte u vašeho poskytovatele telekomunikačních služeb.

Funkce služby ID volajících

Při přijetí příchozího hovoru lze zobrazit telefonní číslo volajících.

- Telefonní čísla posledních 50 volajících budou zaprotokolována v seznamu volajících.
- Když si na mikrotelefonu přehráváte zprávu nahranou záznamníkem, můžete volajícím zavolat zpět a nemusíte vytáčet jeho telefonní číslo (pouze u modelu KX-TG7120; strana 27).
- Při přijetí informací služby ID volajících, které se shodují s telefonním číslem v telefonním seznamu zařízení, se v seznamu volajících uložené jméno zobrazí.
- Pokud je zařízení připojeno k ústředně PBX, informace o volajícím nemusí být dostupné.
- Jakmile volající uskutečňuje volání v oblasti, v níž se služba ID volajících neposkytuje, zobrazí se text **"Mimo dosah"**.
- Pokud volající požadoval, aby se informace o něm nezobrazovaly, na displeji se nezobrazí žádné informace nebo se zobrazí text **"Soukr. volající"**.

Zmeškané hovory

Pokud hovor není přijat, jednotka považuje hovor za zmeškaný. Počet zmeškaných hovorů je zobrazen na displeji. Na základě této informace se můžete podívat do seznamu volajících a zjistit, kdo vám ve vaší nepřítomnosti volal.

Seznam volajících

Zobrazení seznamu volajících a zpětné volání

- 1 **[☰/OK]** → "Sezn. volajících" → **[▶]**
- 2 Při stisknutí tlačítka **[▼]** budete moci hledat mezi posledními voláními, při stisknutí tlačítka **[▲]** budete moci hledat mezi nejstaršími voláními.
 - Pokud položka byla již prohlížena nebo bylo příslušné číslo již voláno, na displeji se zobrazí „✓“, i když tato položka byla již prohlížena nebo bylo příslušné číslo již voláno z jiného mikrotelefonu.

- 3 **[↶] / [↷]**

Editace telefonního čísla volajících před zpětným voláním

- 1 **[☰/OK]** → "Sezn. volajících" → **[▶]**
- 2 Požadovanou položku zobrazíte stisknutím tlačítka **[▲]** nebo **[▼]**.
- 3 **[☰/OK]** → "Upravit a volat" → **[▶]**
- 4 Upravte číslo.
 - Pro přidání stiskněte tlačítko klávesnice **([0] až [9])**, pro odstranění stiskněte tlačítko **[C/✕]**.

- 5 **[↶] / [↷]**

Vymazání informací o volajícím

- 1 **[☰/OK]** → "Sezn. volajících" → **[▶]**
- 2 Požadovanou položku zobrazíte stisknutím tlačítka **[▲]** nebo **[▼]**. → **[☰/OK]**
- 3 **"Vymazat"** → **[▶]**
 - Všechny položky smažete zvolením položky **"Vymazat vše"**. → **[▶]**
- 4 **"Ano"** → **[▶]** → **[✕⓪]**

Uložení informací o volajícím do telefonního seznamu mikrotelefonu

- 1 **[☰/OK]** → "Sezn. volajících" → **[▶]**
- 2 Požadovanou položku zobrazíte stisknutím tlačítka **[▲]** nebo **[▼]**. → **[☰/OK]**

Služba ID volajícího

- 3 “Přidat záznam” → [▶]
- 4 Pokračujte od kroku 3, „Přidávání položek do telefonního seznamu mikrotelefonu“, strana 14.

Hlasová pošta

Hlasová pošta je služba automatického záznamníku nabízená poskytovateli služeb. Pokud si službu hlasové pošty u poskytovatele předplatíte, tato služba bude přijímat hovory, když nebudete přítomni nebo když vaše linka bude obsazená. Zprávy zaznamenává poskytovatel služeb, a ne telefon. Podrobnosti o této službě vám podá poskytovatel služby.

Poznámka:

- Další informace o používání záznamníku zařízení a služby hlasové pošty od poskytovatele služeb naleznete v části manuálu na strana 29. (pouze u KX-TG7120)

Služba SMS (Short Message Service: krátké textové zprávy)

Použití služby SMS (Short Message Service: krátké textové zprávy)

Služba SMS umožňuje odesílat a přijímat textové zprávy od ostatních linkových a mobilních telefonů, které podporují kompatibilní sítě a funkce standardu SMS.

Důležité:

- Chcete-li funkce SMS používat, musíte provést následující:
 - objednat službu ID volajícího nebo jinou podobnou službu,
 - zkontrolovat, zda je funkce SMS zapnutá,
 - zkontrolovat, zda jsou uložena správná telefonní čísla na střediska SMS.
 Podrobnosti a informace o dostupnosti získáte u poskytovatele služeb.

Poznámka:

- Celkem lze uložit 47 zpráv (při 160 znacích na zprávu). Celkový počet zpráv může být vyšší než 47, pokud jednotlivé zprávy obsahují méně než 160 znaků.
- Pokud je zařízení připojeno k ústředně PBX, nemusí být funkce SMS dostupná.

Zapnutí/vypnutí služby SMS

- 1 [OK] → "SMS" → [▶]
- 2 "Nastavení" → [▶]
- 3 "SMS Zap/Vyp." → [▶]
- 4 "Zap." nebo "Vyp." → [▶] → [OK]

Ukládání nebo změny čísel střediska zpráv služby SMS

Aby bylo možné odesílat a přijímat zprávy SMS, musí být uložena telefonní čísla střediska zpráv služby SMS.

Pro Českou republiku:

V tomto zařízení jsou předem naprogramována čísla střediska zpráv (pro poskytovatele služeb

Český Telecom). V případě potřeby můžete tato čísla změnit.

Pro Slovenskou republiku:

V tomto zařízení jsou předem naprogramována čísla střediska zpráv (pro poskytovatele služby Slovenského Telecomu). V případě potřeby můžete tato čísla změnit.

- Další informace získáte od poskytovatele služeb.
- 1 [OK] → "SMS" → [▶]
 - 2 "Nastavení" → [▶]
 - 3 "Centrum zpráv 1" nebo "Centrum zpráv 2" → [▶]
 - 4 V případě potřeby číslo zadejte nebo upravte. → [OK]
 - 5 "Uložit" → [▶] → [OK]

Poznámka:

- Pokud je váš telefon připojen k pobočkové ústředně PBX, je třeba na začátek telefonního čísla střediska zpráv 1 zadat přístupové číslo linky ústředny PBX a možná také vytáčenou pauzu.
- (Pouze pro Českou republiku a Slovensko)**
Pro středisko zpráv 2 uložte číslo střediska zpráv 1 v nezměněné podobě, bez přístupového čísla linky nebo vytáčenou pauzu.

Odeslání zprávy

Napsání a odeslání nové zprávy

- 1 [OK] → "SMS" → [▶]
- 2 "Vytvořit" → [▶]
- 3 Zadejte zprávu (strana 34). → [OK]
- 4 Zadejte cílové telefonní číslo (maximálně 20 čísel). → [OK]
 - Při použití telefonního seznamu mikrotelefonu:
 - [OK] → Vyberte položku telefonního seznamu mikrotelefonu. → [OK] 2krát
 - Při použití seznamu volajících:
 - Stisknutím tlačítka [▲] nebo [▼] vyberete příjemce. → [OK] 2krát
 - Při použití seznamu opakované volby:

Služba SMS (Short Message Service: krátké textové zprávy)

Opakovaným stisknutím tlačítka [●] vyberte telefonní číslo. → [≡/OK] dvakrát

- 5 Chcete-li uložit zprávu, vyberte položku "Ano". → [▶]
- 6 Chcete-li zprávu odeslat, stiskněte tlačítko [▶].
 - Chcete-li odeslání zrušit, stiskněte tlačítko [↶⊗].

Poznámka:

- Toto zařízení podporuje zprávy SMS dlouhé až 612 znaků; maximální počet znaků, které lze odeslat nebo přijmout, však může být omezen poskytovatelem služby SMS. Podrobné informace získáte u poskytovatele služeb SMS.
- Pokud zpráva obsahuje více než 160 znaků, je dlouhá a na displeji se zobrazí "***Dlouhá zpráva***". Váš poskytovatel služeb může dlouhé zprávy zpracovávat jinak než jiné zprávy. Podrobné informace získáte u poskytovatele služeb.
- Pokud je váš telefon připojen k pobočkové ústředně PBX, uložte přístupové číslo linky ústředny PBX (strana 25).

Odeslání uložené zprávy

- 1 [≡/OK] → "SMS" → [▶]
- 2 "Odeslané-sezn." → [▶]
- 3 Chcete-li si přečíst uloženou zprávu, vyberte zprávu stisknutím tlačítka [▲] nebo [▼]. → [≡/OK]
- 4 Chcete-li zprávu odeslat, stiskněte tlačítko [≡/OK]. → "Odeslat" → [▶]
- 5 Stisknutím a podržením tlačítka [C/⊗] vymažete všechna čísla, potom pokračujte krokem 4, „Napsání a odeslání nové zprávy“, strana 23.

Úprava a odeslání uložené zprávy

- 1 [≡/OK] → "SMS" → [▶]
- 2 "Odeslané-sezn." → [▶]
- 3 Stisknutím tlačítka [▲] nebo [▼] zprávu vyberte. → [≡/OK]

- 4 [≡/OK] → "Editovat zprávu" → [▶] → Pokračujte krokem 3, „Napsání a odeslání nové zprávy“, strana 23.

Smazání uložených zpráv

- 1 [≡/OK] → "SMS" → [▶]
- 2 "Odeslané-sezn." → [▶]
- 3 Stisknutím tlačítka [▲] nebo [▼] zprávu vyberte. → [≡/OK]
- 4 [≡/OK] → "Vymazat" → [▶]
 - Všechny zprávy smažete zvolením položky "Vymazat vše". → [▶]
- 5 "Ano" → [▶] → [↶⊗]

Příjem zprávy

Při příjmu správy SMS:

- zazní zvukový signál (pokud je vyzvánění mikrotelefonu zapnuto),
- na displeji se zobrazí "Příjem Zpráva SMS",
- na displeji se zobrazí ☒,
- Je-li zapnutá funkce upozorňování na zprávy (strana 16), indikátor zpráv na mikrotelefonu začne blikat.

Čtení přijaté zprávy

- 1 [≡/OK] → "SMS" → [▶]
- 2 "Příchozí-sezn." → [▶]
- 3 Stisknutím tlačítka [▲] nebo [▼] zprávu vyberte.
 - Zprávy, které byly přečteny, jsou označeny „√“, i když byly přečteny v jiném mikrotelefonu.
- 4 Po stisknutí tlačítka [≡/OK] si budete moci přečíst obsah zprávy.

Poznámka:

- Chcete-li zavolat odesílateli zprávy, stiskněte tlačítko [↶] nebo [☎].

Odpověď na zprávu

- 1 Během čtení zprávy stiskněte tlačítko [≡/OK].
- 2 "Odpovědět" → [▶]

Služba SMS (Short Message Service: krátké textové zprávy)

- 3 Zadejte zprávu (strana 34). → [≡/OK]
- 4 Upravte cílové telefonní číslo anebo stiskněte tlačítko [≡/OK].
- 5 Pokračujte od kroku 5, „Napsání a odeslání nové zprávy“, strana 23.

Editace/předání zprávy

- 1 Během čtení zprávy stiskněte tlačítko [≡/OK].
- 2 “Editovat zprávu” → [▶]
- 3 Pokračujte od kroku 3, „Napsání a odeslání nové zprávy“, strana 23.

Smazání přijatých zpráv

- 1 Během čtení zprávy stiskněte tlačítko [≡/OK].
- 2 “Vymazat” → [▶]
 - Všechny zprávy smažete zvolením položky “Vymazat vše”. → [▶]
- 3 “Ano” → [▶] → [✕⊙]

Uložení čísla odesílatele do telefonního seznamu mikrotelefonu

- 1 Během čtení zprávy stiskněte tlačítko [≡/OK].
- 2 “Přidat záznam” → [▶]
- 3 Pokračujte od kroku 3, „Přidávání položek do telefonního seznamu mikrotelefonu“, strana 14.

Editace čísla odesílatele před zpětným voláním

- 1 Během čtení zprávy stiskněte tlačítko [≡/OK].
- 2 “Upravit a volat” → [▶]
- 3 Upravte číslo. → [↶] / [↷]

Nastavení služby SMS

Jsou-li obnovena výchozí nastavení základny (strana 20), obnoví se také následující nastavení služby SMS. Obsah přijatých a odeslaných dat bude vymazán.

Nastavení služby SMS	Strana
Služba SMS zapnutá/vypnutá (výchozí: “vyp.”) ^{*1}	strana 23
Středisko zpráv 1	strana 23
Středisko zpráv 2	strana 23
Přístupové číslo linky ústředny PBX (výchozí: “vyp.”)	strana 25

*1 Pokud jste v přístroji provedli nastavení regionu (strana 20) “cz” nebo “sk”, je výchozí nastavení “zap.”.

Uložení přístupového čísla linky ústředny PBX (pouze pro uživatele PBX)

Aby mohly být vaše zprávy SMS řádně odesílány, uložte přístupové číslo linky ústředny PBX (max. 4 číslice). Pokud odesíláte zprávy SMS do položek telefonního seznamu mikrotelefonu nebo seznamu opakované volby, přístupové číslo linky pobočkové ústředny PBX bude odstraněno.

- 1 [≡/OK] → “sms” → [▶]
- 2 “Nastavení” → [▶]
- 3 “Příst.č.ústřed.” → [▶]
- 4 “zap.” → [▶]
- 5 Podle potřeby zadejte přístupové číslo linky ústředny PBX a vytáčenou pauzu. → [≡/OK]
- 6 “Uložít” → [▶] → [✕⊙]

Funkce záznamníku (pouze u modelu KX-TG7120)

Záznamník

Jednotka KX-TG7120 obsahuje záznamník, který může přijímat a zaznamenávat hovory v době vaší nepřítomnosti.

Důležité:

- K záznamníku má přístup vždy pouze 1 osoba (pro vyslechnutí zpráv, nahrání uvítací zprávy atd.).
- Jestliže volající zanechají zprávy, zařízení zaznamená den a čas přijetí každé z nich. Ujistěte se o správném nastavení data a času (strana 10).

Kapacita paměti

Celková záznamová kapacita (včetně uvítací zprávy a zpráv volajících) činí asi 20 minut. Maximálně lze zaznamenat 64 zpráv.

Poznámka:

- Je-li paměť pro záznam zpráv zaplněna:
 - na displeji mikrotelefonu se zobrazí “Plný záznamník”
 - indikátor vzkazů na základně rychle bliká

Zapnutí a vypnutí záznamníku

Použití základny

Záznamník zapnete nebo vypnete stisknutím tlačítka [OK].

- Je-li záznamník zapnut, rozsvítí se indikátor vzkazů.

Použití mikrotelefonu

- 1 [OK] → “Záznamník” → [▶]
- 2 “Záznamník ZAP” nebo “Záznamník VYP” → [▶] → [OK]

Poznámka:

- Je-li záznamník zapnut, je zobrazen symbol [OK].

Uvítací zpráva

Poté, co zařízení přijme hovor, je volající přivítán uvítací zprávu. Můžete nahrát svoji vlastní uvítací zprávu nebo použít předem nahranou uvítací zprávu.

Nahrávání uvítací zprávy

Můžete nahrát svoji vlastní uvítací zprávu (maximálně 50 sekund).

- 1 [OK] → “Záznamník” → [▶]
- 2 “Záznam hlášení” → [▶]
 - Podržte mikrotelefon ve vzdálenosti asi 20 cm a zřetelně hovořte do mikrofonu.
- 3 Nahrávání ukončete stisknutím tlačítka [OK]. → [OK]

Použití předem nahrané uvítací zprávy

Pokud nenahrajete svoji vlastní uvítací zprávu nebo ji vymažete, může zařízení přehrávat předem nahranou uvítací zprávu a požádat volající, aby zanechali vzkaz. Je-li doba záznamu zprávy (strana 30) nastavena na “Pouze pozdrav”, vzkazy volajících se nebudou zaznamenávat a zařízení bude přehrávat odlišnou předem nahranou uvítací zprávu, prostřednictvím které bude žádat volající, aby zavolali později.

Přehrání uvítací zprávy

- 1 [OK] → “Záznamník” → [▶]
- 2 “Přehrát hlášení” → [▶] → [OK]

Vymazání uvítací zprávy

Jestliže vymažete svoji vlastní uvítací zprávu, zařízení bude při přijetí hovoru přehrávat předem nahranou uvítací zprávu.

- 1 [OK] → “Záznamník” → [▶]
- 2 “Smazat zprávu” → [▶]
- 3 “Smazat hlášení” → [▶]
- 4 “Ano” → [▶] → [OK]

Funkce záznamníku (pouze u modelu KX-TG7120)

Poslech zpráv

Zprávy se ukládají a přehrávají chronologicky, od nejstarší zprávy po nejnovější.

Poslech nových nebo všech zpráv

Máte-li nové zprávy:

- [▶] na základně bliká,
- Je-li zapnutá funkce upozorňování na zprávy (strana 16), indikátor zpráv na mikrotelefonu začne blikat.

Poznámka:

- Chcete-li upravit hlasitost reproduktoru při přehrávání, stiskněte tlačítko [▲] nebo [▼].

Použití základny

Stiskněte tlačítko [▶].

- Jestliže byly nahrány nové zprávy, základna je přehraje.
- Pokud nebyly nahrány žádné nové zprávy, základna přehraje všechny zprávy.

Poznámka:

- Po přehrávání všech nových zpráv přestane tlačítko [▶] blikat, zůstane však rozsvíceno po dobu, během níž bude záznamník zapnutý.

Použití mikrotelefonu

- 1 [≡/OK] → “Záznamník” → [▶]
- 2 “Přehrát nový” nebo “Přehrát všechny” → [▶]

Opakování, přeskočení, přerušení, vymazání zprávy během přehrávání

- Zopakování zprávy během přehrávání:
 - pro základnu stiskněte tlačítko [◀▶],
 - pro mikrotelefon stiskněte tlačítko [◀].
 Je-li toto tlačítko stisknuto během prvních 5 sekund zprávy, přehraje se předchozí zpráva.
- Přeskočení zprávy během přehrávání:
 - pro základnu stiskněte tlačítko [▶▶],
 - pro mikrotelefon stiskněte tlačítko [▶].
- Zastavení zprávy během přehrávání:
 - pro základnu stiskněte tlačítko [■],
 - pro mikrotelefon stiskněte tlačítko [9].
- Vymazání zprávy během přehrávání:

- pro základnu stiskněte tlačítko [X],
- pro mikrotelefon stiskněte tlačítko [✳][4].

Vymazání všech zpráv

Použití základny

Stiskněte dvakrát tlačítko [X].

Použití mikrotelefonu

- 1 [≡/OK] → “Záznamník” → [▶]
- 2 “Smazat zprávu” → [▶]
- 3 “Vymazat vše” → [▶]
- 4 “Ano” → [▶] → [✳⊙]

Volání zpět (pouze pro odběratele služby ID volajících)

Pokud byly pro hovor přijaty informace o volajícím, můžete při přehrávání zprávy zavolat zpět.

- 1 Během přehrávání stiskněte tlačítko [≡/OK].
- 2 “Zpětné volání” → [▶]

Úprava čísla před uskutečněním zpětného volání

- 1 Během přehrávání stiskněte tlačítko [≡/OK].
- 2 “Upravit a volat” → [▶]
- 3 Upravte číslo. → [↶] / [↷]

Přímé příkazy mikrotelefonu

Pohodlněji než procházením nabídek lze záznamník ovládat pomocí tlačítek na klávesnici. Chcete-li použít následující příkazy, stiskněte tlačítko [≡/OK]. → “Záznamník” → [▶]

Tlačítko	Přímé příkazy
[1]	Zopakovat zprávu (během přehrávání)*1
[2]	Přeskočit zprávu (během přehrávání)
[3]	Otevřít nabídku “Nastavení”
[4]	Přehrát nové zprávy
[5]	Přehrát všechny zprávy

Funkce záznamníku (pouze u modelu KX-TG7120)

Tlačítko	Přímé příkazy
[6]	Přehrát uvítací zprávu
[7][6]	Nahrát uvítací zprávu
[8]	Zapnout záznamník
[9]	Ukončit (nahrávání, přehrávání)
[0]	Vypnout záznamník
[*][4]	Vymazat tuto zprávu (během přehrávání)
[*][5]	Vymazat všechny zprávy
[*][6]	Vymazat uvítací zprávu

*1 Je-li toto tlačítko stisknuto během prvních 5 sekund zprávy, přehraje se předchozí zpráva.

Dálkové ovládání

Pokud používáte tlačítkový telefon s tónovou volbou, můžete zavolat své telefonní číslo z jiné stanice a poslechnout si zprávy nebo změnit nastavení záznamníku. Při provádění různých úkonů vás hlasový průvodce zařízení postupně vyzve, abyste stiskli určitá tlačítka na klávesnici.

Důležité:

- Abyste záznamník mohli ovládat dálkově, musíte nejprve dálkové ovládání zapnout nastavením dálkového přístupového kódu. Tento kód je nutno zadat pokaždé, když záznamník ovládáte dálkově.

Zapnutí dálkového ovládání

Jestliže záznamník ovládáte dálkově, musí být zadán 3-číselný dálkový kód. Tento kód zamezuje neoprávněnému dálkovému poslechu vašich zpráv jinými účastníky. Jakmile dálkový přístupový kód uložíte, je dálkové ovládání zpřístupněno.

- [/OK] → "Záznamník" → [▶]
- "Nastavení" → [▶]
- "Kód dál. ovl." → [▶]
- Chcete-li dálkové ovládání vypnout, zadejte 3-číselný přístupový kód.

- Dálkové ovládání vypnete stisknutím tlačítka [*].

5 [/OK] → [0]

Poznámka:

- Pokud jste uložili dálkový přístupový kód, můžete zapnout záznamník voláním zařízení, a to i v případě, že je vypnutý.

Používání záznamníku na dálku

- Zvolte své telefonní číslo z tlačítkového telefonu s tónovou volbou.
- Po spuštění přehrávání uvítací zprávy zadejte svůj dálkový přístupový kód.
 - Zařízení oznámí počet nových zpráv.
- Zadejte dálkové příkazy.

Poznámka:

- Můžete kdykoli zavěsit.
- Pokud zbývá méně než 5 minut doby nahrávání, jednotka oznámí zbývající čas nahrávání po přehrávání poslední zprávy.

Funkce záznamníku (pouze u modelu KX-TG7120)

Dálkové příkazy

Tlačítko	Dálkový příkaz
[1]	Zopakovat zprávu (během přehrávání) ^{*1}
[2]	Přeskočit zprávu (během přehrávání)
[4]	Přehrát nové zprávy
[5]	Přehrát všechny zprávy
[6]	Přehrát uvítací zprávu
[7]	Nahrát uvítací zprávu
[9]	Ukončit (nahrávání, přehrávání)
[0]	Vypnout záznamník
[*][4]	Vymazat tuto zprávu (během přehrávání)
[*][5]	Vymazat všechny zprávy
[*][6]	Vymazat uvítací zprávu (během jejího přehrávání)
[*][#]	Ukončit dálkové ovládání (nebo zavěsit)

*1 Je-li toto tlačítko stisknuto během prvních 5 sekund zprávy, přehraje se předchozí zpráva.

Dálkové zapnutí záznamníku

Je-li záznamník vypnut, můžete jej dálkově zapnout.

- Zvolte své telefonní číslo z tlačítkového telefonu s tónovou volbou.
- Nechejte telefon 9 krát zazvonit.
 - Zazní dlouhý zvukový signál.
- Do 10 sekund po zaznění zvukového signálu zadejte svůj dálkový přístupový kód.
 - Přehraje se uvítací zpráva.
 - Můžete buď zavěsit nebo znovu zadat dálkový přístupový kód a pokračovat v dálkovém ovládání.

Nastavení záznamníku

Jsou-li obnovena výchozí nastavení základny (strana 20), obnoví se také následující nastavení záznamníku.

Nastavení záznamníku	Výchozí nastavení	Strana
Zapnutý/vypnutý záznamník	Záznamník ZAP	strana 26
Dálkový přístupový kód	—	strana 28
Počet vyzvánění	4 zvonění	strana 29
Doba záznamu zprávy volajícího	3 minuty	strana 30
Sledování hovoru	Zap.	strana 30

Změna počtu vyzvánění

Počet zazvonění před přijetím hovoru zařízením můžete změnit. Můžete vybrat 2 až 6 zazvonění nebo "Automaticky".

"Automaticky": Zařízení přijme hovor po 2 zazvoněních, jestliže byly zaznamenány nové zprávy, a po 5 zazvoněních, jestliže nejsou zaznamenány žádné nové zprávy. Pokud zavoláte své telefonní číslo z jiné stanice (strana 28), po třetím zazvonění telefonu poznáte, že nemáte žádné nové zprávy. Můžete pak zavěsit, aniž by hovor byl účtován.

- [/OK] → "Záznamník" → [▶]
- "Nastavení" → [▶]
- "Počet vyzvánění" → [▶]
- Vyberte požadované nastavení. → [▶] → [0]

Pro předplatitele hlasové pošty

Důležité informace:

- Aby bylo možné zprávy pomocí služby hlasové pošty správně přijímat, doporučujeme nepoužívat záznamník zařízení. Přesvědčte se, že je záznamník vypnutý (strana 26),
- Chcete-li místo služby hlasové pošty od poskytovatele služeb používat záznamník

Funkce záznamníku (pouze u modelu KX-TG7120)

zařízení, požádejte poskytovatele telekomunikačních služeb o deaktivaci služby hlasové pošty.

Pokud to poskytovatel služeb nemůže provést, nastavte funkci "Počet vyzvánění" této jednotky tak, aby záznamník jednotky přijímal volání dříve, než se volání pokusí přijmout služba hlasové pošty od poskytovatele služeb. Než toto nastavení změníte, zkontrolujte počet zvonění před aktivací služby hlasové pošty od poskytovatele služeb.

Nastavení doby záznamu zprávy volajícího

Můžete upravit maximální dobu záznamu přidělenou každému volajícímu nebo zařízení nastavit tak, aby přehrávalo uvítací zprávu, avšak nezaznamenávalo zprávy volajících.

- 1 [☰/OK] → "Záznamník" → [▶]
- 2 "Nastavení" → [▶]
- 3 "Doba záznamu" → [▶]
- 4 Vyberte požadované nastavení. → [▶] → [⌂]

Zapnutí/vypnutí sledování hovorů

Pokud volající zanechává zprávu, můžete hovor sledovat prostřednictvím reproduktoru mikrotelefonu.

- 1 [☰/OK] → "Záznamník" → [▶]
- 2 "Nastavení" → [▶]
- 3 "Odposlech vol." → [▶]
- 4 "zap." nebo "vyp." → [▶] → [⌂]

Provoz několika jednotek

Provoz přídatných sluchátek

Další mikrotelefony

K jedné základně je možné zaregistrovat až 6 mikrotelefonů. Díky dalším mikrotelefonům budete moci například vést hovor v režimu interkom s dalším mikrotelefonem, přičemž ze třetího mikrotelefonu lze uskutečnit hovor do telefonní sítě. Informace o objednání dalších mikrotelefonů uvádí strana 4.

Důležité:



- Další model mikrotelefonu doporučovaný pro použití s touto jednotkou uvádí strana 4. Pokud je použit jiný model mikrotelefonu, nemusejí být některé funkce (nastavení mikrotelefonu, nastavení základny atd.) k dispozici.

Registrace mikrotelefonu k základně

Dodaný mikrotelefon a základna jsou předem registrovány. Pokud z nějakého důvodu není mikrotelefon zaregistrován k základně (například ikona  bliká, i když se mikrotelefon nachází v blízkosti základny), zaregistrujte mikrotelefon ručně (strana 31).



Registrace dalšího mikrotelefonu k základně (snadná registrace)

Po zakoupení dalšího mikrotelefonu proveďte jeho registraci na základně. Tento mikrotelefon musí být zapnutý. Pokud není, přidržím tlačítka  po několik sekund mikrotelefon zapnete.

- 1 Zvedněte nový mikrotelefon a stisknutím tlačítka  přepněte mikrotelefon do pohotovostního režimu.
- 2 Stiskněte a podržte tlačítko  na základně po dobu asi 3 sekund, dokud nezazní registrační tón.
- 3 Položte nový mikrotelefon na základnu. Registrační tón bude stále znít. Nechejte mikrotelefon na základně a počkejte, dokud









nezazní potvrzovací tón a nepřestane blikat symbol .

Poznámka:

- Pokud se ozve chybový tón nebo stále bliká symbol , zaregistrujte mikrotelefon ručně (manuální registrace; strana 31).
- Pokud všechny zaregistrované mikrotelefony začnou vyzvánět v kroku 2, zvonění vypněte tlačítkem . Začněte znovu od kroku 1.
- Před prvním použitím nabíjejte baterie nového mikrotelefonu po dobu přibližně 7 hodin.
- Tuto metodu registrace nelze použít u mikrotelefonů, které již byly k základně zaregistrovány. Zaregistrujte mikrotelefon ručně (manuální registrace; strana 31).

Registrace mikrotelefonu k základně (manuální registrace)

Mikrotelefon můžete k základně registrovat manuálně podle následujícího postupu.

- 1 /OK → "Nast. sluchátka" → 
- 2 "Registrace" → 
- 3 "Registr. sluch." → 
- 4 Stiskněte a podržte tlačítko  na základně po dobu asi 3 sekund, dokud nezazní registrační tón.
 - Pokud začnou zvonit všechny registrované mikrotelefony, přerušte akci tlačítkem  a zopakujte tento krok.
 - Po stisknutí tlačítka  je nutné celý zbývající postup dokončit během 1 minuty.
- 5 Počkejte, až se zobrazí text "zadat PIN báze", zadejte kód základny (výchozí: "0000") a potom stiskněte tlačítko /OK.
 - Pokud byl mikrotelefon úspěšně zaregistrován, indikátor  přestane blikat. Jsou-li zapnuté tóny tlačítek (strana 16), zazní potvrzovací tón.

Zrušení mikrotelefonu

K jedné základně lze zaregistrovat maximálně 6 mikrotelefonů. Mikrotelefon může zrušit vlastní registraci (nebo registraci jiného mikrotelefonu) uloženou v základně. Díky tomu může základna mikrotelefon „zapomenout“.

- 1 /OK → "Nastavení báze" → 

Provoz několika jednotek

- 2 Zadejte "335".
- 3 "Zrušit sluch." → [▶]
 - Zobrazí se čísla všech mikrotelefonů zaregistrovaných k základně.
- 4 Vyberte jeden nebo více mikrotelefonů které chcete zrušit stisknutím čísla požadovaného mikrotelefonu. → [≡/OK]
 - Vybrané číslo nebo čísla mikrotelefonů budou blikat.
 - Chcete-li vybrané číslo mikrotelefonu zrušit, znovu stiskněte dané číslo. Číslo přestane blikat.
- 5 "Ano" → [▶] → [✕⊙]

Zvýšení rozsahu základny

Rozsah signálu základny lze rozšířit použitím opakovače (repeateru) DECT. Používejte pouze opakovač DECT společnosti Panasonic (strana 4). Podrobné informace získáte u prodejce Panasonic.

Důležité:

- Před registrací opakovače na základnu nejdříve musíte zapnout režim repeateru.
- Nepoužívejte současně více opakovačů.

Nastavení režimu opakovače

- 1 [≡/OK] → "Nastavení báze" → [▶]
- 2 "Další volby" → [▶]
- 3 "Režim Repeateru" → [▶]
- 4 "Zap." nebo "Vyp." → [▶] → [✕⊙]

Poznámka:

- Po zapnutí nebo vypnutí režimu opakovače bude na displeji chvíli blikat údaj ∇ . Toto chování je normální. Mikrotelefon lze používat, jakmile na displeji přestane blikat ∇ .

Režim interkom mezi dvěma mikrotelefony

Hovory v režimu interkom lze provádět mezi mikrotelefony.

Příklad: Mikrotelefon 1 volá mikrotelefon 2

- 1 **Mikrotelefon 1:**

[INT] → Stiskněte [2] (požadované číslo mikrotelefonu).

- 2 **Mikrotelefon 2:**
Přijměte hovor stisknutím tlačítka [↶] / [↷].
- 3 Až ukončíte hovor, stiskněte tlačítko [✕⊙].

Přesměrování hovorů mezi mikrotelefony

Mezi dvěma lidmi můžete přesměrovávat příchozí hovory.

Příklad: Přesměrování hovoru z mikrotelefonu 1 do mikrotelefonu 2

- 1 **Mikrotelefon 1:**
Během příchozího hovoru stiskněte tlačítko [INT]. → Stiskněte [2] (požadované číslo mikrotelefonu).
 - Příchozí hovor bude přidřen.
 - Pokud není odezva, vraťte se k příchozímu volání stisknutím tlačítka [INT].
- 2 **Mikrotelefon 2:**
Stisknutím tlačítka [↶] / [↷] přijměte výzvu.
 - Mikrotelefon 2 může komunikovat s mikrotelefonem 1.
- 3 **Mikrotelefon 1:**
Přesměrování hovoru dokončíte stisknutím tlačítka [✕⊙].

Přenášení hovoru bez odpovědi jinému uživateli mikrotelefonu

- 1 Během příchozího hovoru stiskněte tlačítko [INT]. → Stiskněte požadované číslo mikrotelefonu.
 - Blikání indikátoru \curvearrowright označuje, že příchozí hovor je přidřen.
- 2 [✕⊙]
 - Příchozí hovor vyzvání na druhém mikrotelefonu.

Poznámka:

- Pokud uživatel druhého mikrotelefonu neodpoví na hovor do 1 minuty, začne hovor

Provoz několika jednotek

pravděpodobně vyzvánět opět na vašem mikrotelefonu.

Konferenční hovory

2 osoby mohou uskutečnit konferenční hovor s vnějším účastníkem.

Příklad: Přesměrování hovoru z mikrotelefonu 1 do mikrotelefonu 2

1 Mikrotelefon 1:

Během příchozího hovoru stiskněte tlačítko **[INT]**. → Stiskněte **[2]** (požadované číslo mikrotelefonu).

- Příchozí hovor bude přidržen.
- Pokud není odezva, vraťte se k příchozímu volání stisknutím tlačítka **[INT]**.

2 Mikrotelefon 2:

Stisknutím tlačítka **[↶]** / **[↷]** přijměte výzvu.

- Mikrotelefon 2 může komunikovat s mikrotelefonem 1.

3 Mikrotelefon 1:

Chcete-li uspořádat konferenční hovor, stiskněte tlačítko **[3]**.

Kopírování položek telefonního seznamu

Položky telefonního seznamu mikrotelefonu můžete kopírovat do seznamu jiného kompatibilního mikrotelefonu Panasonic.

Kopírování jedné položky

- 1 Vyhledejte požadovanou položku telefonního seznamu mikrotelefonu (strana 14). → **[☰/OK]**
- 2 **“Kopírovat”** → **[▶]**
- 3 Zadejte číslo mikrotelefonu, do kterého chcete odeslat položku telefonního seznamu mikrotelefonu.
 - Při zkopírování položky se zobrazí zpráva **“Dokončeno”**.
 - Chcete-li kopírovat další položku:

“Ano” → **[▶]** → Vyhledejte požadovanou položku telefonního seznamu mikrotelefonu. → **[▶]**

4 **[✕○]**

Kopírování všech položek

- 1 **[☰]** → **[☰/OK]**
- 2 **“Kopírovat vše”** → **[▶]**
- 3 Zadejte číslo mikrotelefonu, do kterého chcete odeslat položku telefonního seznamu mikrotelefonu.
 - Po zkopírování všech položek se na displeji zobrazí **“Dokončeno”**.
- 4 **[✕○]**

Užitečné informace

Zadávání znaků

K zadávání znaků a čísel se používají tlačítka klávesnice. Ke každému tlačítku klávesnice je přiřazeno několik znaků. K dispozici jsou tyto režimy zadávání znaků: Abeceda (ABC), Čísla (0-9), Řecká (ABΓ), Rozšířená 1 (AĀĀ), Rozšířená 2 (SŠŠ) a Cyrilice (АБВ). Pro zprávy SMS jsou k dispozici režimy Abeceda (ABC), Čísla (0-9), Řecká (ABΓ) a Rozšířená (AĀĀ). Ve všech těchto režimech zadávání (kromě režimu Čísla) můžete vybrat zadávaný znak opakovaným stisknutím příslušných tlačítek na klávesnici.

- Stisknutím tlačítek [◀] a [▶] lze přesunovat kurzor.
- Stisknutím tlačítek klávesnice zadáte znaky nebo čísla.
- Stisknutím tlačítka [C/⌫] vymažete znak nebo číslo zvýrazněné kurzorem. Stisknutím a podržením tlačítka [C/⌫] vymažete všechny znaky nebo čísla.
- Stisknutím tlačítka [*/] můžete přepínat mezi velkými a malými písmeny.
- Chcete-li zadat další znak, který je na stejném tlačítku klávesnice, stisknutím tlačítka [▶] přesuňte kurzor na další místo a potom stiskněte příslušné tlačítko klávesnice.

Režimy zadávání znaků

Při zadávání textu lze použít různé režimy. Každý režim umožňuje zadávání různých znaků.

Dostupné znaky v jednotlivých režimech zadávání znaků

Jakmile jednotka zobrazí obrazovku pro zadávání znaků:

[□] → Vyberte vstupní znakový režim. → [▶]

Poznámka:

- Pokyny pro zadávání znaků při psaní zpráv SMS: strana 36.

Tabulka abecedních znaků (ABC)

0	1	ABC 2	DEF 3	GHI 4	JKL 5	MNO 6	PQRS 7	TUV 8	WXYZ 9
Mezera 0	Mezera # & ' () * , - . / 1	A B C 2	D E F 3	G H I 4	J K L 5	M N O 6	P Q R S 7	T U V 8	W X Y Z 9
		a b c 2	d e f 3	g h i 4	j k l 5	m n o 6	p q r s 7	t u v 8	w x y z 9

Tabulka čísel (0-9)

0	1	ABC 2	DEF 3	GHI 4	JKL 5	MNO 6	PQRS 7	TUV 8	WXYZ 9
0	1	2	3	4	5	6	7	8	9

Tabulka řeckých znaků (ABΓ)

0	1	ABC 2	DEF 3	GHI 4	JKL 5	MNO 6	PQRS 7	TUV 8	WXYZ 9
Mezera 0	Mezera # & ' () * , - . / 1	A B Γ 2	Δ E Z 3	H Θ I 4	K Λ M 5	N Ξ O 6	Π P Σ 7	T Υ Φ 8	X Ψ Ω ὀ 9

Užitečné informace

Tabulka rozšířených znaků 1 (AÄÅ)

0	1	ABC 2	DEF 3	GHI 4	JKL 5	MNO 6	PQRS 7	TUV 8	WXYZ 9
Mezera 0	Mezera # & ' () * , - . / 1	A Ä Å Á Ā Ã Ä Æ B C Ç 2	D E È É Ê Ë Ë F 3	G Ğ H I Ì Í Ï Î Ï 4	J K L 5	M N Ñ O Ò Ó Ô Ö Ø ø 6	P Q R S Ş ß 7	T U Ü Ú Û Ü Û V 8	W X Y Ý Z 9
		a ä á â ã ä å æ b c ç 2	d e è é ê ë ë f 3	g ğ h i ì í ï î ï 4	j k l 5	m n ñ o ó ô ö ø 6	p q r s ş ß 7	t u ü ú û ü ü v 8	w x y ý z 9

- Následující znaky se používají pro velká i malá písmena: ø Ş Ŵ Ŷ

Tabulka rozšířených znaků 2 (ŠŠŠ)

0	1	ABC 2	DEF 3	GHI 4	JKL 5	MNO 6	PQRS 7	TUV 8	WXYZ 9
Mezera 0	Mezera # & ' () * , - . / 1	A Ä Å A B C Č Ć 2	D Ď E É Ě ě F 3	G H I Í 4	J K L Ľ Ł Ł 5	M N Ń Ň Ő Ó Ō Ő 6	P Q R Ŕ Ŗ Š Š Š 7	T Ť U Ú Ů ů ú v 8	W X Y y Ý Z Z Ž Ž 9
		a á ä A b c Č Ć 2	d ě e é Ě ě f 3	g h i Í 4	j k l Ľ Ł 5	m n Ń ň ő ó ō ő 6	p q r Ŕ Ŗ š š š 7	t ť u ú ů ů v 8	w x y y ý z z ž ž 9

- Následující znaky se používají pro velká i malá písmena:

Ą Ć Ć Ę Ł Ł Ł Ń Ŕ Š Š ů ŷ Ž Ž Ž

Tabulka znaků cyrilice (АБВ)

0	1	ABC 2	DEF 3	GHI 4	JKL 5	MNO 6	PQRS 7	TUV 8	WXYZ 9
Mezera 0 Г € ı ŷ	Mezera # & ' () * , - . / 1	А Б В Г 2	Д Е Ж З 3	И Й К Л 4	М Н О У 5	Р С Т У 6	Ф Х Ц Ч 7	Ш Щ Ъ Ъ 8	Ь Э Ю Я 9

Užitečné informace

Při psaní zpráv SMS

Tabulka abecedních znaků (ABC)

0	1	ABC 2	DEF 3	GHI 4	JKL 5	MNO 6	PQRS 7	TUV 8	WXYZ 9
Mezera 0	Mezera . @ / : ; * # + - 1 " ' , ! i ? ¿ _ € £ \$ ¥ () [] { } & % \ ^ ~ < > = □ §	A B C 2	D E F 3	G H I 4	J K L 5	M N O 6	P Q R S 7	T U V 8	W X Y Z 9
		a b c 2	d e f 3	g h i 4	j k l 5	m n o 6	p q r s 7	t u v 8	w x y z 9

Tabulka čísel (0-9)

0	1	ABC 2	DEF 3	GHI 4	JKL 5	MNO 6	PQRS 7	TUV 8	WXYZ 9
0	1	2	3	4	5	6	7	8	9

Tabulka řeckých znaků (ABΓ)

0	1	ABC 2	DEF 3	GHI 4	JKL 5	MNO 6	PQRS 7	TUV 8	WXYZ 9
Mezera 0	Mezera . @ / : ; * # + - 1 " ' , ! i ? ¿ _ € £ \$ ¥ () [] { } & % \ ^ ~ < > = □ §	A B Γ 2	Δ E Z 3	H Θ I 4	K Λ M 5	N Ξ O 6	Π P Σ 7	T Y Φ 8	X Ψ Ω 9

Tabulka rozšířených znaků (AĀ)

0	1	ABC 2	DEF 3	GHI 4	JKL 5	MNO 6	PQRS 7	TUV 8	WXYZ 9
Mezera 0	Mezera . @ / : ; * # + - 1 " ' , ! i ? ¿ _ € £ \$ ¥ () [] { } & % \ ^ ~ < > = □ §	A Ā Á Â Ā Ä Å Æ B C Ç 2	D E È É Ê Ë Ë F 3	G Ğ H I Ì Í Î Ï 4	J K L 5	M N Ñ O Ö Ó Ô Õ Ö ø 6	P Q R S \$ ß 7	T U Û Ú Ü Û Ü V 8	W X Y Z 9
		a à á â ä å æ b c ç 2	d e è é ê ë ë f 3	g ğ h i ì í î ï 4	j k l 5	m n ñ o ö ó ô õ ö ø 6	p q r s \$ ß 7	t u ù ú û ü ü v 8	w x y z 9

- Následující znaky se používají pro velká i malá písmena: ø Š

Užitečné informace**Chybové zprávy**

Chybová zpráva	Příčina a řešení
Plný záznamník ^{*1}	<ul style="list-style-type: none"> • Vymažte nepotřebné zprávy (strana 27).
Chyba ^{*1}	<ul style="list-style-type: none"> • Záznam byl příliš krátký. Akci opakujte.
Chyba	<ul style="list-style-type: none"> • Kopírování telefonního seznamu selhalo. Ověřte, že je druhý mikrotelefon (přijímač) v pohotovostním režimu a zkuste to znovu.
Nedokončeno	<ul style="list-style-type: none"> • Paměť telefonního seznamu přijímajícího telefonu je zaplněna. Smažte nepotřebné položky telefonního seznamu druhého mikrotelefonu (přijímače) a zkuste to znovu.
Nesprávné číslo	<ul style="list-style-type: none"> • Pokusili jste se odeslat zprávu SMS na telefonní číslo uložené v telefonním seznamu mikrotelefonu, v seznamu volajících nebo v seznamu opakované volby, které obsahuje více než 20 číslic.
Paměť zaplněna	<ul style="list-style-type: none"> • Paměť telefonního seznamu mikrotelefonu je zaplněna. Vymažte nepotřebné záznamy (strana 14). • Paměť pro záznam zpráv je plná. Vymažte nepotřebné zprávy (strana 27).^{*1}
Plná paměť SMS	<ul style="list-style-type: none"> • Vymažte nepotřebné zprávy (strana 24, 25).
Nejdř. si musíte objednat službu CLIP	<ul style="list-style-type: none"> • Je třeba objednat si službu ID volajícího. Tato zpráva se přestane zobrazovat, jakmile přijmete hovor, po té co vám bude ID volajícího aktivována.

*1 Pouze u KX-TG7120

Řešení potíží

Pokud po provedení všech pokynů uvedených v této části potíže přetrvávají, odpojte síťový adaptér a vypněte mikrotelefon. Poté adaptér znovu připojte a zapněte mikrotelefon.



Telefon

Problém	Příčina a řešení
Indikátor Υ bliká.	<ul style="list-style-type: none"> • Mikrotelefon není zaregistrován k základně. Zaregistrujte jej (strana 31). • Mikrotelefon je příliš vzdálený od základny. Přesuňte jej blíže. • Síťový adaptér není připojen. Zkontrolujte připojení. • Používáte mikrotelefon nebo základnu v oblasti se silným elektrickým rušením. Umístěte mikrotelefon a základnu v dostatečné vzdálenosti od zdroje rušení, jako jsou antény nebo mobilní telefony.

Užitečné informace

Problém	Příčina a řešení
Displej mikrotelefonu je prázdný.	<ul style="list-style-type: none"> ● Mikrotelefon není zapnutý. Zapněte mikrotelefon (strana 9).
Mikrotelefon se nezapíná.	<ul style="list-style-type: none"> ● Zkontrolujte, zda jsou správně nainstalovány baterie (strana 8). ● Plně nabijte baterie (strana 9). ● Vyčistěte kontakty nabíjení a nabití opakujte (strana 9).
Je nastaven jazyk, který neznám.	<ul style="list-style-type: none"> ● Změňte jazyk na displeji (strana 10).
Nelze uskutečňovat ani přijímat hovory.	<ul style="list-style-type: none"> ● Není připojen síťový adaptér nebo telefonní kabel. Zkontrolujte připojení. ● Pokud pro připojení zařízení používáte rozbočku, odstraňte ji a připojte zařízení přímo do zásuvky. Pokud zařízení funguje, zkontrolujte rozbočku. ● Odpojte zařízení od základny a připojte linku k fungujícímu telefonu. Pokud telefon s touto linkou funguje, obraťte se na servisního zástupce. Pokud telefonní přístroj s touto linkou nefunguje, obraťte se na poskytovatele služeb. ● Možná byl nesprávně nastaven způsob volby. Podle potřeby nastavte "Tónová" nebo "Pulsní" (strana 10). ● Zvolili jste číslo omezené volby (strana 20).
Zařízení nezvoní.	<ul style="list-style-type: none"> ● Zvonení je vypnuté. Upravte hlasitost vyzvánění (strana 16, 19).
Baterie by se měla nabíjet, ale ikona baterie se nemění.	<ul style="list-style-type: none"> ● Vyčistěte kontakty nabíjení a nabití opakujte (strana 9).
Při stisknutí tlačítka [↶] zazní obsazovací tón.	<ul style="list-style-type: none"> ● Mikrotelefon je příliš vzdálený od základny. Přesuňte jej blíže a akci opakujte. ● Používá se jiný mikrotelefon nebo záznamník. Počkejte a zkuste to znovu později.
Je slyšet praskání, zvuk se přerušuje. Rušení jinými elektrickými zařízeními.	<ul style="list-style-type: none"> ● Umístěte mikrotelefon a základnu v dostatečné vzdálenosti od jiných elektrických přístrojů. ● Přesuňte se blíže k základně. ● Je-li přístroj připojen k telefonní lince se službou DSL, tato služba pravděpodobně koliduje s telefonní službou. Doporučujeme na linku připojit filtr mezi základnu a konektor telefonního kabelu. Další informace získáte od poskytovatele služeb DSL.
Volání je rušeno.	<ul style="list-style-type: none"> ● Používáte mikrotelefon nebo základnu v oblasti se silným elektrickým rušením. Umístěte mikrotelefon a základnu v dostatečné vzdálenosti od zdroje rušení, jako jsou antény nebo mobilní telefony.
Mikrotelefon/základna při používání přestane fungovat.	<ul style="list-style-type: none"> ● Odpojte síťový adaptér a vypněte mikrotelefon. Připojte síťový adaptér, zapněte mikrotelefon a akci opakujte.
Po stisknutí tlačítka [●] se nezobrazí ani nezvolí poslední volané číslo.	<ul style="list-style-type: none"> ● Opakovaně volané číslo obsahovalo více než 24 číslic. Zopakujte volbu ručně.

Užitečné informace

Problém	Příčina a řešení
Mikrotelefon občas pípá a ikona  bliká.	<ul style="list-style-type: none"> • Plně nabijte baterie (strana 9).
Baterie jsou plně nabitě, ale ikona  stále bliká.	<ul style="list-style-type: none"> • Vyčistěte kontakty nabíjení a nabití opakujte (strana 9). • Je třeba vyměnit baterie (strana 8).
Informace o volajícím se nezobrazují.	<ul style="list-style-type: none"> • Je třeba objednat si službu ID volajícího. • obraťte se na svého poskytovatele služby. • Je-li přístroj připojen k telefonní lince se službou DSL, tato služba pravděpodobně koliduje s telefonní službou. Doporučujeme na linku připojit filtr mezi základnu a konektor telefonního kabelu. Další informace získáte od poskytovatele služeb DSL.
Při zobrazování informací o volajícím se displej vrátí do pohotovostního režimu.	<ul style="list-style-type: none"> • Při vyhledávání nedělejte delší pauzu než 1 minutu.
Mikrotelefon nelze zaregistrovat k základně.	<ul style="list-style-type: none"> • K základně je již zaregistrován maximální počet mikrotelefonů (6). Zrušte nepotřebné registrace mikrotelefonu k základně (strana 31). • Zadáli jste nesprávný kód PIN. Pokud kód PIN zapomenete, obraťte se na nejbližší servisní středisko Panasonic. • Umístěte mikrotelefon a základnu v dostatečné vzdálenosti od jiných elektrických přístrojů.

Služba SMS (Short Message Service: krátké textové zprávy)

Problém	Příčina a řešení
Nelze odesílat ani přijímat zprávy SMS.	<ul style="list-style-type: none"> • Nepřihlásili jste se k odběru příslušné služby. obraťte se na svého poskytovatele služby. • Neuložili jste čísla středisek zpráv SMS nebo jsou uložena čísla neplatná. Uložte správná čísla (strana 23). • Přenos zprávy byl přerušen. Před používáním jiných funkcí telefonu počkejte, než bude zpráva odeslána. • Je-li přístroj připojen k telefonní lince se službou DSL, tato služba pravděpodobně koliduje s telefonní službou. Doporučujeme na linku připojit filtr mezi základnu a konektor telefonního kabelu. Další informace získáte od poskytovatele služeb DSL.
Číslo střediska zpráv SMS je zaprotokolováno v seznamu volajících a zpráva není přijata.	<ul style="list-style-type: none"> • Funkce SMS je vypnutá a někdo se pokusil odeslat vám zprávu.
Je zobrazeno "FD".	<ul style="list-style-type: none"> • Zařízení se nemohlo připojit ke středisku zpráv SMS. Zkontrolujte, zda jsou v zařízení uložena správná telefonní čísla střediska zpráv SMS (strana 23). Zkontrolujte, zda je funkce SMS zapnutá (strana 23).
Je zobrazeno "FE".	<ul style="list-style-type: none"> • Při odesílání zprávy došlo k chybě. Akci opakujte.

Užitečné informace

Problém	Příčina a řešení
Je zobrazeno "E0".	<ul style="list-style-type: none"> Vaše telefonní číslo je trvale blokováno nebo nemáte předplacenou příslušnou službu. obraťte se na svého poskytovatele telekomunikačních služeb.
Po přečtení zprávy se nezobrazí „✓“.	<ul style="list-style-type: none"> Pokud se zobrazí chybový kód ("FD", "FE" nebo "E0"), položka „✓“ se nezobrazí, ani když si zprávu přečtete.

Záznamník (pouze u KX-TG7120)

Problém	Příčina a řešení
Jednotka nenahrává nové zprávy.	<ul style="list-style-type: none"> Záznamník je vypnut. Zapněte jej (strana 26). Doba záznamu je nastavena na "Pouze pozdrav". Vyberte "1 minuta" nebo "3 minuty" (strana 30). Když si objednáte službu hlasové pošty, zprávy zaznamenává poskytovatel služeb, a ne telefon. Nastavte funkci "Počet vyzvánění" této jednotky tak, aby záznamník jednotky přijímal volání dříve, než se volání pokusí přijmout služba hlasové pošty, nebo se obraťte na svého poskytovatele telekomunikačních služeb (strana 29).
Druhý účastník si stěžuje, že nemůže zanechat zprávu.	<ul style="list-style-type: none"> Doba záznamu je nastavena na "Pouze pozdrav". Vyberte "1 minuta" nebo "3 minuty" (strana 30).
Záznamník nelze ovládat pomocí mikrotelefonu.	<ul style="list-style-type: none"> Aktuálně je používána základna nebo jiný mikrotelefon. Počkejte, než druhý uživatel skončí. Probíhá záznam zprávy zanechané volajícím. Počkejte, než volající skončí. Mikrotelefon je příliš vzdálený od základny. Přesuňte jej blíže.
Při pokusu o provoz záznamníku se základnou indikátor příjmu bliká několik sekund a záznamník nelze provozní.	<ul style="list-style-type: none"> Aktuálně je používán jiný mikrotelefon. Počkejte, než druhý uživatel skončí. Probíhá záznam zprávy volajícího. Počkejte, než volající skončí.
Záznamník nelze ovládat dálkově.	<ul style="list-style-type: none"> Zadááte nesprávný dálkový přístupový kód. Pokud jste dálkový přístupový kód zapomněli, uložte nový kód znovu (strana 28). Tlačítka klávesnice stiskáte příliš rychle. Každé tlačítko důkladně stiskněte. Záznamník je vypnut. Zapněte jej (strana 29). Používáte telefon s pulzní volbou. Opakujte pokus za použití tlačítkového telefonu s tónovou volbou.
Během nahrávání uvítací zprávy nebo poslechu zpráv zařízení zazvoní a nahrávání se přerušuje.	<ul style="list-style-type: none"> Probíhá příjem hovoru. Přijměte hovor a nahrávání zopakujte později.

Technické údaje

■ Standard:

Technologie DECT (Digital Enhanced Cordless Telecommunications: pro bezdrátové telefonní přístroje),
GAP (Generic Access Profile: profil generického přístupu)

■ Počet kanálů:

120 duplexních kanálů

■ Frekvenční rozsah:

1,88 GHz až 1,9 GHz

■ Duplexní provoz:

TDMA (Time Division Multiple Access: multiplexní přístup s časovým dělením)

■ Rozestup kanálů:

1 728 kHz

■ Rychlost přenosu:

1 152 kbit/s

■ Modulace:

GFSK (Gaussian Frequency Shift Keying)

■ Vysokofrekvenční výkon přenosu:

Cca 250 mW

■ Kódování hlasu^{*1}:

ADPCM 32 kbit/s

■ Zdroj napájení:

220–240 V, 50 Hz

■ Spotřeba energie:

Základna:

Pohotovostní režim: Cca 1,9 W

Maximum: Cca 6,8 W

Nabíječka^{*2}:

Pohotovostní režim: Cca 1,5 W

Maximum: Cca 3 W

■ Provozní podmínky:

5 °C–40 °C, 20 %–80 % relativní vlhkosti (sucho)

■ Rozměry:

Základna: Cca 60 mm × 173 mm × 105 mm

Mikrotelefon: Cca 155 mm × 48 mm × 34 mm

Nabíječka^{*2}: Cca 61 mm × 87 mm × 95 mm

■ Hmotnost:

Základna^{*3}: Cca 220 g

Základna^{*1}: Cca 260 g

Mikrotelefon: Cca 140 g

Nabíječka^{*2}: Cca 90 g

*1 Pouze u KX-TG7120

*2 Pouze u KX-TG7102

*3 Pouze u KX-TG7100 a KX-TG7102

Poznámka:

- Technické údaje mohou být změněny.
- Ilustrace v tomto návodu k obsluze se mohou nepatrně lišit od skutečného produktu.

Připojení:

- Zařízení nebude pracovat při výpadku napájení. Nepřerušeno spojení v takovém případě dosáhnete připojením standardního telefonu ke stejné lince.



Užitečné informace

Podmínky používání (pouze pro Českou republiku)

- *1 Připojení tohoto bezdrátového telefonního přístroje k analogovému bodu veřejné telekomunikační sítě a uvedení do provozu může provést účastník sám podle Návodu k použití.
- *2 Zařízení je schopno samostatného provozu a je řešeno jako ukončovací. Na účastnické vedení jej lze připojit samostatně, ale i společně s jiným schváleným koncovým zařízením.
- *3 Zařízení je dodáváno s odpojitelným telefonním kabelem s konektory typu RJ11 a musí být tímto kabelem k účastnické zásuvce připojeno. Pro připojení zařízení do čtyřkolíkové účastnické zásuvky musí být použita schválená redukce. (není součástí dodávky)
- *4 Zařízení je napájeno ze sítě pomocí síťového adaptéru, který je součástí dodávky. Funkčnost zařízení je závislá na tomto druhu napájení. Pro připojení napájení nepoužívejte v žádném případě adaptér jiného typu.
- *5 Před použitím zařízení je nutné nabít baterie a to po dobu nejméně 7 hodin. Telefonní kabel připojte až po prvním nabití baterií.
- *6 Tento bezdrátový telefonní přístroj lze provozovat v rámci Generální licence: VO-R/8/08.2005-23.



Užitečné informace

Prohlášení o shodě (platí pro Českou republiku a Slovensko)

Panasonic

Panasonic Communications Co., Ltd.
1-62, 4-chome, Minoshima, Hakata-ku, Fukuoka 812-8531 Japan

Declaration of Conformity 012209

Document No. PCTP-060023

(Issuer's name & address)

Panasonic Communications Co., Ltd.
Hakata-ku, Fukuoka, Japan

(Object of the declaration)

(Product) : Digital Enhanced Cordless Telephone
(Trade Name) : Panasonic
(Model Nr.) :
Base Unit : KX-TG7100E, KX-TG7100BL, KX-TG7100FR, KX-TG7100G,
KX-TG7100GR, KX-TG7100JT, KX-TG7100NE, KX-TG7100NL, KX-TG7100SL,
KX-TG7100SP, KX-TG7100FX, KX-TG7100HG, KX-TG7100PD, KX-TG7100TR,
KX-TG7100HGE
Portable Unit : KX-TGA710E, KX-TGA710EX, KX-TGA711EX, KX-TGA711FX
AC Adaptor : PQLV207E, PQLV207CE, PQLV209E, PQLV209CE
Additional Handset: KX-TGA711E, KX-TGA711EX, KX-TGA711FX
Charger Unit : PQLV30045ZA
(Country of Origin): China

The object of the declaration described above is in conformity with the requirements of the following EU legislations and harmonized standards:

(Council Directive) : 1999/5/EC
(Harmonized Standards) : EN301 489-01 V1.4.1 (08-2002),
EN301 489-06 V.1.8.1 (08-2002), EN60950-1: 2001;
EN301 406 V1.5.1 (07-2003), EN50385: 2002, EN 50360: 2001

Signed for and on behalf of :

Printed Name : Nobuharu Akamine
Title : Director
Date of issue : 22nd February, 2006

Contact:

Panasonic Services Europe
a Division of Panasonic Marketing Europe GmbH
Panasonic Testing Centre
Winsbergring 15, 22525 Hamburg, Germany

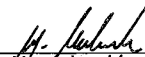
(Signature) : 
(Printed Name) : Hans-Joachim Habeck
(Date) : 22. 02. 06

Cíl výše uvedeného prohlášení <Object of the declaration> je v souladu s požadavky následujících legislativních ustanovení EU <1999/5/EC> a harmonizovanými normami <Harmonized standards>.

Užitečné informace



Panasonic Communications Co., Ltd.
1-62, 4-chome, Minoshima, Hakata-ku, Fukuoka 812-8531 Japan

Declaration of Conformity 012210

Document No. PCTP-060024

(Issuer's name & address)

Panasonic Communications Co., Ltd.
Hakata-ku, Fukuoka, Japan

(Object of the declaration)

(Product) : Digital Enhanced Cordless Telephone
(Trade Name) : Panasonic
(Model Nr.) : _____
Base Unit : KX-TG7120E, KX-TG7120AR, KX-TG7120FR, KX-TG7120G,
KX-TG7120GR, KX-TG7120JT, KX-TG7120NL, KX-TG7120SL, KX-TG7120SP,
KX-TG7120FX, KX-TG7120HG, KX-TG7120PD, KX-TG7120TR, KX-TG7121G,
KX-TG7120SLD, KX-TG7120SLE
Portable Unit : KX-TGA711E, KX-TGA711EX, KX-TGA711FX
AC Adaptor : PQLV207E, PQLV207CE, PQLV209E, PQLV209CE
Additional Handset: KX-TGA711E, KX-TGA711EX, KX-TGA711FX
Charger Unit : PQLV30045ZA
(Country of Origin): China

The object of the declaration described above is in conformity with the requirements of the following EU legislations and harmonized standards:

(Council Directive) : 1999/5/EC
(Harmonized Standards) : EN301 489-01 V1.4.1 (08-2002),
EN301 489-06 V.1.8.1 (08-2002), EN60950-1: 2001;
EN301 406 V1.5.1 (07-2003), EN50385: 2002, EN 50360: 2001

Signed for and on behalf of :

Printed Name : Nobuharu Akamine
Title : Director
Date of issue : 22nd February, 2006

Contact:
Panasonic Services Europe
a Division of Panasonic Marketing Europe GmbH
Panasonic Testing Centre
Winsbergring 15, 22525 Hamburg, Germany

(Signature) :
(Printed Name) : Hans-Joachim Habeck
(Date) : 22.02.06

Cíl výše uvedeného prohlášení <Object of the declaration> je v souladu s požadavky následujících legislativních ustanovení EU <1999/5/EC> a harmonizovanými normami <Harmonized standards>.

Rejstřík

- A** Alarm: 18
Automatický příjem: 13, 16
- B** Baterie
Instalace: 8
Intenzita nabití: 9
Nabíjení: 9
Výkon: 9
Výměna: 8
- D** Další mikrotelefony: 31
Datum a čas: 10
Displej
Ikony: 7
Jazyk: 10
Kontrast: 16
Pohotovostní režim: 16
Dočasná tónová volba: 12
- H** Hlasitost
Hlasitý telefon: 12
Reproduktor sluchátka: 12
Vyzvánění (Mikrotelefon): 16
Vyzvánění (Základna): 19
Hlasitý telefon: 12
Hlasová pošta: 22
Hovory: 12
- I** Interkom: 32
- K** Konferenční hovory: 33
Kopírovat
Telefonní seznam: 33
Kopírování telefonního seznamu: 33
- M** Mikrotelefon
Lokátor: 13
Nastavení: 16
Registrace: 31
Vypnutí a zapnutí: 9
Zrušení: 31
- N** Nahrávání
Uvítací zpráva: 26
Nastavení regionu: 20
- O** Omezení hovorů: 20
Opakovač: 32
Opakovaná volba: 12
- P** Pauza: 12
PIN
- Základna: 19
Přesměrování hovorů: 32
Připojení: 7
Příjem hovorů: 13
- R** Registrace: 31
Režim volby čísla: 10
- Ř** Řetězové vytáčení: 14
- S** Seznam opakované volby: 12
Služba ID volajícího: 21
SMS (funkce): 23
- T** Telefonní seznam
Telefonní seznam mikrotelefonu: 14
Tóny tlačítek: 16
- U** Upozornění na zprávu: 16
- V** Vypnutí a zapnutí: 9
Vyzvánění: 16
- Z** Zadávání znaků: 34
Základna
Nastavení: 19
Obnovení výchozího nastavení: 20
Záznamník: 26
Dálkové ovládání: 28
Poslech zpráv: 27
Zapnutí/vypnutí: 26
Zmeškané hovory: 21
Zpětné volání/Flash: 12, 19
Ztlumení: 12

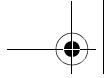

Poznámky

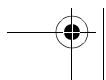
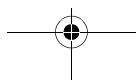
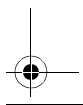
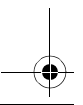
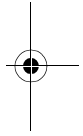
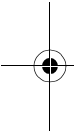



Poznámky

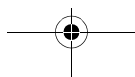
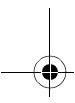
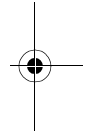
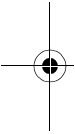

CE0436

1999/5/EC

Prodejní oddělení:

VO-R/8/08.2005-23 (pro Českou republiku)

Panasonic Czech Republic, s.r.o.

Křižíkova 237/36A (Palác Karlín)
186 00 Praha 8

telefon: +420-236 032 511

centrální fax: +420-236 032 411

e-mail: info@panasonic.cz

e-mail: pcsserv@panasonic.cz

aktuální info na www.panasonic.cz

VPR-7/2001 (pro Slovenskou republiku)

Panasonic Slovakia, s.r.o.

Štúrova 11, 811 02 BRATISLAVA,
Slovenská republika

Tel. číslo: +421-2-5292-1423

Fax: +421-2-5292-1411

e-mail: sales@panasonic.sk

web: www.panasonic.sk

Panasonic Communications Zhuhai Co., Ltd.

3 Ping Xi 8 Lu, Nanping Keji Gongye Yuan, Zhuhai, Guangdong, China 519060

Autorské právo:

Autorská práva k tomuto materiálu vlastní společnost Panasonic Communications Co., Ltd. a lze jej reprodukovat pouze pro interní použití. Všechny jiné reprodukce, ať celku nebo části, jsou bez písemného souhlasu společnosti Panasonic Communications Co., Ltd. zakázány.

© 2006 Panasonic Communications Co., Ltd. Všechna práva vyhrazena.



TG7100FX

PQQX15423ZA CC0406DH0

FX-1/3